

総合 カタログ Rental Guidance

建設機械総合レンタル・リース・販売・修理

株式会社 鳴浜リース



発電 / 溶接 / 照明機器



コンプレッサー / エアツール



車両系建設機械 / 舗装用機械



クレーン / フォークリフト



高所作業車



レンタカー各種



水中ポンプ / 高圧洗浄機



小型機械各種



足場機材



保安機材



計測機材



ハウス/備品/トイレ

株式会社鳴浜リースは、
環境省 Fun to Share に賛同しております

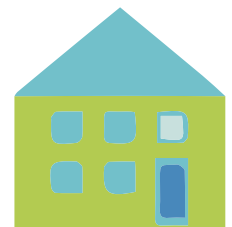
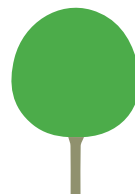

ご挨拶

当社は1969年の設立以降、建設用資機材のレンタル・販売・修理のサービスを提供して参りました。

お陰様を持ちまして、保有するレンタル機材が10,000点を超えたことを受け、このたび総合カタログを刷新し、機材の調べやすさと各機材の説明の充実を図りましたので、ぜひ本書を皆様でご活用頂きますようお願い申し上げます。

今後も、皆様のご厚誼にお応えできるよう機材とサービスの充実を図って参る所存でございますので、引き続きご愛顧賜りますようお願い申し上げます。

株式会社 鳴浜リース

代表取締役 川津 基

お願い

- レンタル基本約款は必ずお読みください。
- お取引（掛取引）に際しては事前にお申込みが必要です。ご希望のお客様はお気軽にお問い合わせください。
- ご注文は原則ファックス等の書面をお願いいたします。お客様の書式で構いませんので、会社名、現場名、担当者名、連絡先、商品名及び受取日等、必要事項をご連絡ください。
- レンタル品により、使用して頂く最低日数を設けているものがあります。
- レンタル品を受け取る際は、故障、破損及び欠品等が無いかお立ち合いをお願いいたします。
- レンタル品をご返却される際、当社はその検査に時間を要し、即日検査報告ができない場合がありますので、その際には後日報告を行うことにご了承ください。
- レンタル品が放射性物質、アスベスト又はダイオキシン等人体に重大な被害を及ぼす可能性がある物質により汚染された場合、当社はそのレンタル品の返却を受け付けません。またレンタル品は全損とし規定の金額をご請求させていただきます。
- レンタカーの車内等に置き忘れた物の保管期間につきましては、ご返却日より1ヶ月とさせていただきます。
- レンタカーの使用時におけるタイヤのパンクにつきましては、お手数ですが最寄りのガソリンスタンド等にて、自費で修理を行って頂きますようお願いいたします。
- レンタル機のバックホー等のキャタ外れが発生し、当社整備士が修理を行った場合、その費用は原則有償（出張修理の場合は出張費を含む）となりますのでご了承ください。
- 当社は、レンタル品を多くの皆様でご使用頂きたいと考えております。つきましては丁寧にお取り扱い頂くよう何卒ご協力ください。



担当者の名刺を
貼って下さい。

担当者の名刺を
貼って下さい。

レンタル基本約款

お取引前に必ずお読みください。

- 第1条 貸主は、借主に対し、レンタル料金を、機械が貸主の基地から搬出された日より、使用後、基地へ返還された日までの通算日数を乗じて請求いたします。
- 第2条 借主は、名称、住所、連絡先等、貸主が要求する事項の届出を行い、その変更があった場合には、その日から3日間以内に、変更の届出をいたします。
- 第3条 借主は、レンタル物件（以下物件）の使用保管場所について、貸主に対し届出を行い、変更があった場合には、その日から3日間以内に、変更の届出をいたします。
- 第4条 貸主は、レンタル料金、その他の費用の支払いを、借主に物件の引渡しを行う時、現金にて申し受けます。
- 第5条 貸主が承諾の上、借主の支払条件を別に定める際、次に該当する場合には、借主は期限の利益を失い、期間中のレンタル料金、その他の費用を直ちに支払い、貸主は、借主に何らの催告を要せず、物件を借主の負担により回収することができます。
1. 借主が、定めた支払条件に反して、貸主に対し、レンタル料金、その他の費用の支払いを怠ったとき。
 2. 借主が振出した手形、小切手が不渡りになったとき。
 3. 借主が第三者から仮差押え、仮処分又は強制執行を受けたとき。
- 第6条 借主は、善良なる管理者としての注意義務を以って物件を管理するものとし、不当な方法で使用したり、貸主に無断で転貸又は譲渡をすることは出来ません。
- 第7条 搬出入費用、燃料、油脂費用、水、その他使用に伴う費用は借主の負担といたします。
- 第8条 借主は、物件の破損及び故障については直ちに貸主に通知し、貸主に確認の上、必要な措置を講じるものとします。
- 第9条 機械等の物件が故障した場合、その為に生じた工事作業の遅延、その他一切の損害は貸主の負担といたしません。
- 第10条 レンタル期間中に生じた破損、欠品、盗難、紛失による損害は、借主の負担といたします。
- 第11条 借主は暴力団等反社会的勢力ではなく、かつ、何らの関係も持たないことを確約いたします。
- 第12条 本契約に違反した場合、直ちに契約を解除し、貸主は、借主に何らの催告を要せず物件を借主の負担により回収し、借主は期間中のレンタル料金、その他の費用を直ちに支払います。

ハウス・トイレ・備品

●ユニットハウス 単体タイプ

■1坪から5坪まで選べるタイプ。トラックから降ろせばすぐにご使用頂けます。

SH-H1

- 面積：3.42㎡(1.0坪)
- サイズ：1,850×1,850mm
- カラー：ベージュ

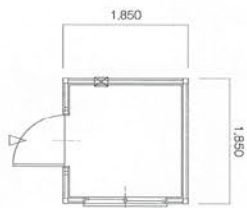

SH-H6

- 面積：16.68㎡(5.0坪)
- サイズ：7,250×2,300mm
- カラー：ベージュ

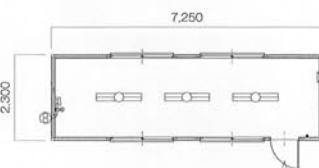

SH-H2

- 面積：6.75㎡(2.0坪)
- サイズ：3,650×1,850mm
- カラー：ベージュ

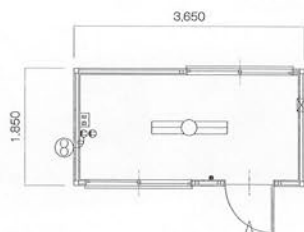

ST-H1

- 面積：3.42㎡(1.0坪)
- サイズ：1,850×1,850mm
- カラー：ベージュ



SH-H3

- 面積：10.47㎡(3.2坪)
- サイズ：4,550×2,300mm
- カラー：ベージュ

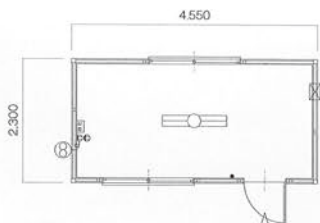

ST-H2

- 面積：6.75㎡(2.0坪)
- サイズ：3,650×1,850mm
- カラー：ベージュ

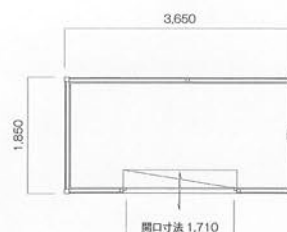

SH-H4

- 面積：12.54㎡(3.8坪)
- サイズ：5,450×2,300mm
- カラー：ベージュ

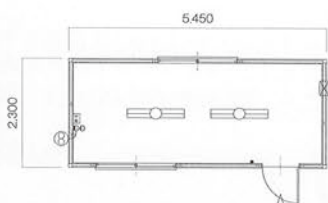

金次郎

夏冬兼用のエアコンを窓枠パネルとセットにしたタイプをご用意。
現地ですぐにエアコンを取り付けることが可能です。



※仕様は予告無く変更する場合があります。

ハウス・トイレ・備品

●ユニットハウス 連棟タイプ

■ユニットを連結することで連棟が可能になるタイプです。オプションで3種類のカプセルが取り付けられます。

SH-HP56 3連棟 2階建

- ※1棟あたりの仕様
- 面積：13.05㎡(4.0坪)
- サイズ：2,330×5,600mm
- カラー：ベージュ

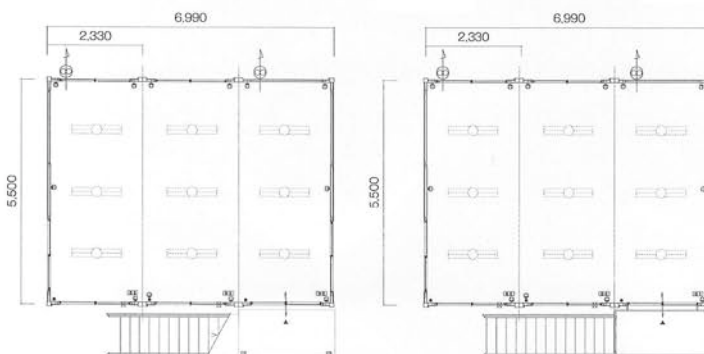

SH-HP74 4連棟 奥行7,450mmの大容量にも対応!!

- ※1棟あたりの仕様
- 面積：17.35㎡(5.2坪)
- サイズ：2,330×7,450mm
- カラー：ベージュ

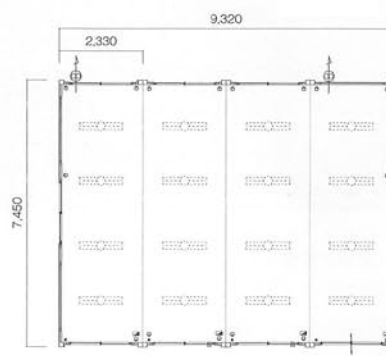
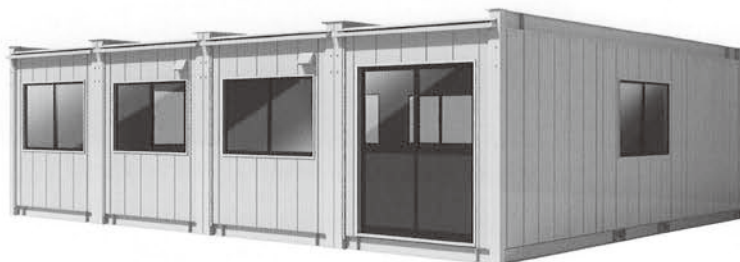

■カプセル



トイレカプセル
(壁掛様式便器ロータンク手洗付、紙巻器)

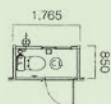

窓カプセル

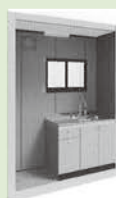
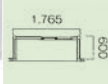

キッチンカプセル

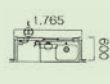

■付属設備



ブレーカー



換気扇(100Φ)



レジスター(給気口)



スイッチ(片切)



コンセント(2口)



蛍光灯(40W×2)

※仕様は予告無く変更する場合があります。

ハウス・トイレ・備品

●ユニットハウス 仕様表

正式名称		スーパーハウスHシリーズ単体							スーパーハウスHPシリーズ連棟	
略称		SH-H単体							SH-HP連棟	
型式		H-1型	H-2型	H-3型	H-4型	H-6型	ST-H1型	ST-H2型	HP56型	HP74型
外 寸 法	幅 (mm)	1,850	1,850	2,300	2,300	2,300	1,850	1,850	2,330	2,330
	長さ (mm)	1,850	3,650	4,550	5,450	7,250	1,850	3,650	5,600	7,450
	高さ (mm)	2,670	2,670	2,670	2,670	2,670	2,670	2,670	2,697	2,753
	吊かん除く高さ (mm)	2,603	2,603	2,603	2,603	2,603	2,603	2,603	2,697	2,753
	面積 (㎡)	3.42	6.75	10.47	12.54	16.68	3.42	6.75	13.05	17.35
	面積 (坪)	1.03	2.04	3.16	3.79	5.04	1.03	2.04	3.95	5.25
内 寸 法	幅 (mm)	1,690	1,690	2,140	2,140	2,140	1,690	1,690	*2,255/2,330	*2,255/2,330
	長さ (mm)	1,690	3,490	4,390	5,290	7,090	1,680	3,480	5,390	7,190
	天井高 (mm)	2,319	2,319	2,319	2,319	2,319	2,319	2,319	2,404	2,404
仕 様	構造	角型鋼管・軽量形鋼								
	屋根	カラーガルバリウム鋼板 t=0.35 ベージュ								
	外壁	金属サイディング t=15 ベージュ (一部地域では桧柄も取扱有)								
	天井	プリント合板 t=4 グレー木目					OSB		プリント合板 t=4 グレー木目	
	内壁	プリント合板 t=4 グレー木目					無地合板		プリント合板 t=4 グレー木目	
	床	カラー合板 t=12 グレー								
建 具	窓サッシ	1ヶ所	2ヶ所	2ヶ所	2ヶ所	4ヶ所			**	**
	出入口	1ヶ所	1ヶ所	1ヶ所	1ヶ所	1ヶ所	軽量シャッター	軽量シャッター	**	**
電 気 設 備	漏電ブレーカー		100V2P-20A	100V2P-20A	100V2P-20A	100V2P-20A			100V2P-20A	100V2P-20A
	照明器具		40W×2/1ヶ所	40W×2/1ヶ所	40W×2/2ヶ所	40W×2/3ヶ所			40W×2/3ヶ所	40W×4ヶ所
	スイッチ		1ヶ所	1ヶ所	1ヶ所	1ヶ所			壁付け×1	壁付け×1
	コンセント		1ヶ所	1ヶ所	1ヶ所	1ヶ所			壁付け×3	壁付け×2
	換気扇		200φ	200φ	200φ	200φ			**	**
ガラリレジスター		1ヶ所	1ヶ所	1ヶ所	1ヶ所	1ヶ所	1ヶ所	1ヶ所	**	**
重量 (kg)		460	720	1,000	1,110	1,400	450	680	***1,230	***1,880
床荷重 (kg/㎡)		344	344	298	298	298	344	344	281	281

* コーナータイプの寸法 / 中間タイプの寸法
 ** 間取り変更が可能なため数量指定可能

*** 間取り変更が可能なため、間取りによって重量が異なります。

警告!

■ 強風時には必ず施錠を!

台風・強風・暴風雨がくると思われる場合は、窓や出入口を閉めてください。

■ 重量物を設置するときは!

床上に重量物を設置する場合は、床の補強が必要となる場合がありますので、事前にお近くの事業所にご相談ください。

■ 天井には照明器具だけ!

天井には照明器具以外のものは取りつけないでください。落下による事故の恐れがあります。

■ 設置場所に気をつけて!

屋上・ベランダ・崖の縁・風の吹き抜ける場所、又は安全の確認が出来ない場所への設置はしないでください。

■ 雪下ろしは早めに!

屋根の雪は積雪30cm以上積もらないように雪下ろしをしてください。その際には、足元が滑りやすいので、十分注意のうえ作業をしてください。また、雪下ろしの際は、屋根面に傷をつけないように十分注意してください。

■ 強風対策を忘れずに!

スーパーハウス設置の際は、上部4点からトラ張り、もしくはアンカーボルトにて地面と固定させてください。

※仕様は予告無く変更する場合があります。

ハウス・トイレ・備品

●パネルハウス

■現場で組み立ての為、トラックが入場できない場所でも設置可能。大きさや窓の位置も自由に変えられます。

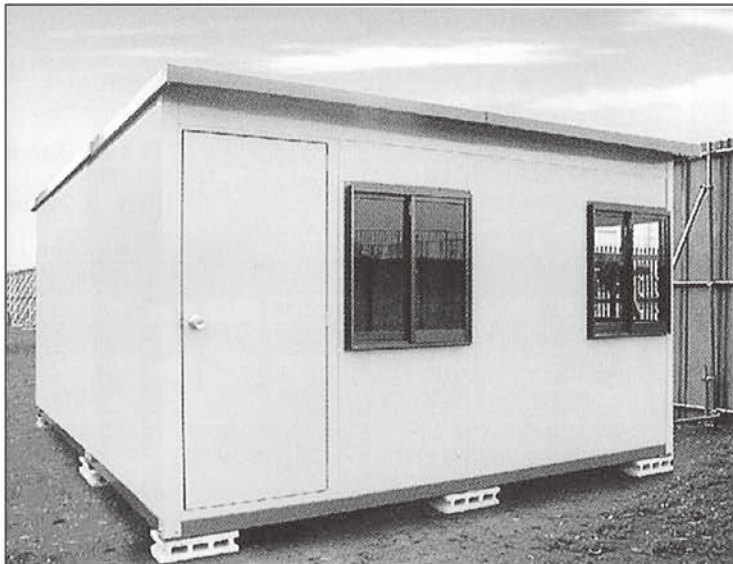

2K×2K (3,740×3,670)



3K×3K (5,540×5,470)

構造仕様

品名	型式	各型共通
屋根、破風	溶融亜鉛鋼板 t=0.6~1.0mm	メラミン焼付け塗装仕上
柱、パネル押え	溶融亜鉛鋼板 t=0.6~1.0mm	メラミン焼付け塗装仕上
パネル	溶融亜鉛鋼板 t=0.6mm	メラミン焼付け塗装仕上
出入り口	スチールドア：溶融亜鉛鋼板 t=0.8mm	メラミン焼付け塗装仕上
(特注設定)	引違サッシ	(透明ガラス/パネル、外鍵付)
床	耐水合板 t=12mm	
土台	溶融亜鉛鋼板 t=1.6~2.3mm	メラミン焼付け塗装仕上
根太	高耐食メッキ鋼板 t=1.6~2.3mm	
建具窓	アルミサッシ	透明ガラス標準

※二次側電気工事 (オプション)

※改良のため細部仕様変更することがあります。

内観

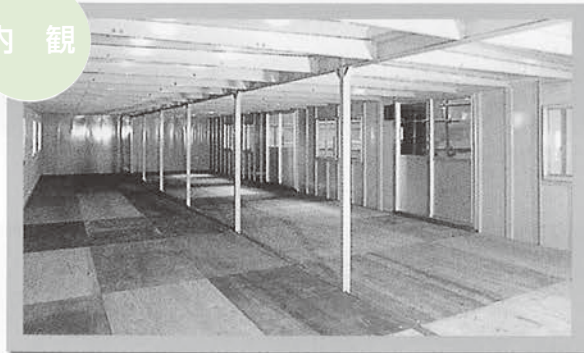

内観 事務所



※タイルカーペット (オプション)

2K

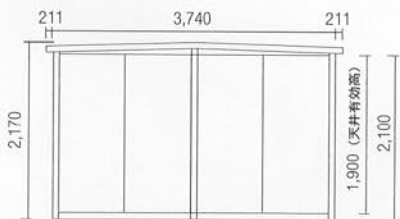

2.5K

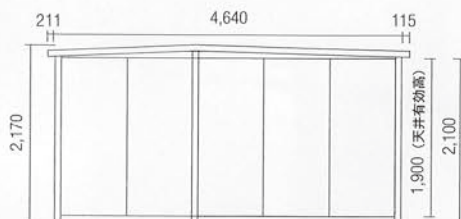

※仕様は予告無く変更する場合があります。

ハウス・トイレ・備品

●HGパネルハウス（断熱材入）

■断熱材入りのパネルハウスです。居住性に優れ、現場事務所に最適です。



1K×3K (1,870×5,470)



2K×3.5K (3,740×6,370)

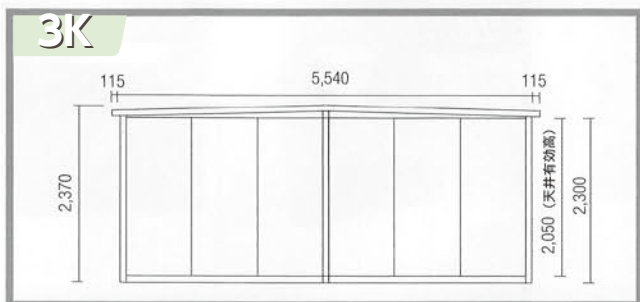

■構造仕様

品名	型式	各型共通	
屋根、破風	溶融亜鉛鋼板 t=0.6~1.0mm	メラミン焼付け塗装仕上	
柱、パネル押え	溶融亜鉛鋼板 t=0.6~1.0mm	メラミン焼付け塗装仕上	
パネル	内外壁：カラー鋼板 0.35mm 心材：硬質ウレタンフォーム	パネル厚：30mm	
天井	内壁：カラー鋼板 0.35mm 心材：硬質ウレタンフォーム	パネル厚：20mm	
土台	溶融亜鉛鋼板 t=1.6~2.3mm	メラミン焼付け塗装仕上	
根太	高耐食溶融めっき鋼板 t=1.6~2.3mm		
床	耐水合板 t=12mm		
建具	アルミサッシ	透明ガラス標準	
出入口	アルミ枠フラッシュドア		
(特注設定)	引違いサッシ	(透明ガラス/パネル、外鍵付)	

※二次側電気工事（オプション） ※引違い戸（オプション）
※改良のため細部仕様変更することがあります。

オプション

- 網戸（販売）



内観

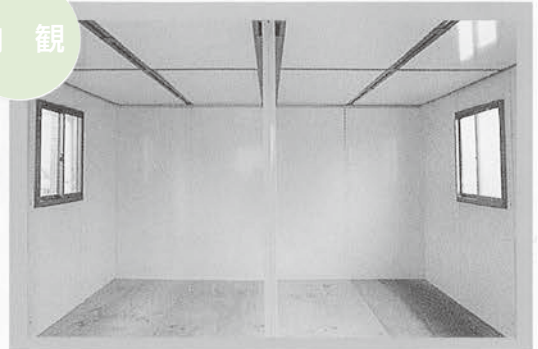

内観



※仕様は予告無く変更する場合があります。

ハウス・トイレ・備品

●パネルハウスの組立の様子



土台・レベル調整後・柱建て上げ

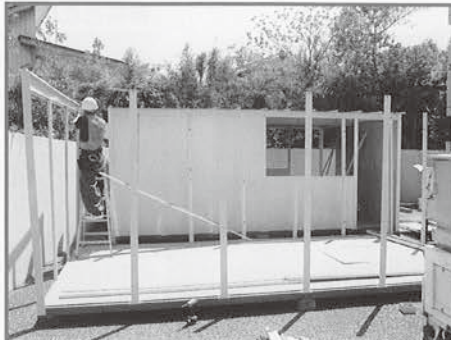

妻側1.5間までが片流れ屋根となります。



屋根パネルの設置工程



ハウスの枠組み完成



壁パネルの設置



ドアや窓の間取りは自由に変更可能。



窓枠・障子の設置



屋根補強材の設置

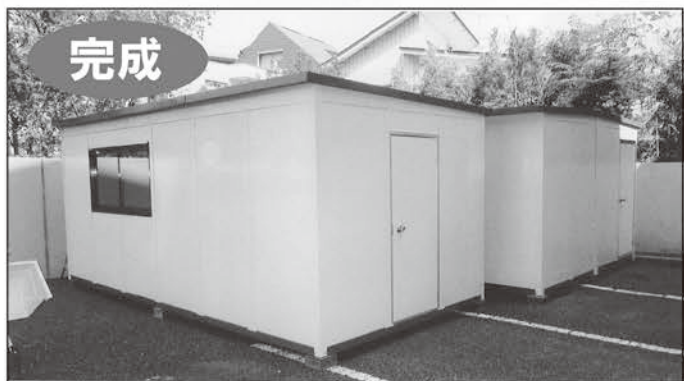

完成

車両が入れない狭い場所や、高さ制限がある工場内や軒下など手運びで部材を運び込み、ハウスを建てることが可能です。

寸法も0.5k(90cm)単位で自由に決められますよ！



※仕様は予告無く変更する場合があります。

ハウス・トイレ・備品

●Gボックス



Point ③ ドアは観音開き

■構造仕様

屋根、破風	溶融亜鉛鋼板 t=0.6~1.0mm	メラミン焼付け塗装仕上
柱、パネル押え	溶融亜鉛鋼板 t=0.6~1.0mm	メラミン焼付け塗装仕上
パネル	溶融亜鉛鋼板 t=0.6mm	メラミン焼付け塗装仕上
両開きドア	溶融亜鉛鋼板 t=0.8mm	メラミン焼付け塗装仕上
床	耐水合板 t=12mm	
土台	溶融亜鉛鋼板 t=1.6~2.3mm	メラミン焼付け塗装仕上
根太	高耐食メッキ鋼板 t=1.6~2.3mm	
付属品	掛金錠 吊上金具 (アイボルト)	

※改良のため細部仕様変更することがあります。

■現場組立式の仮設倉庫です。

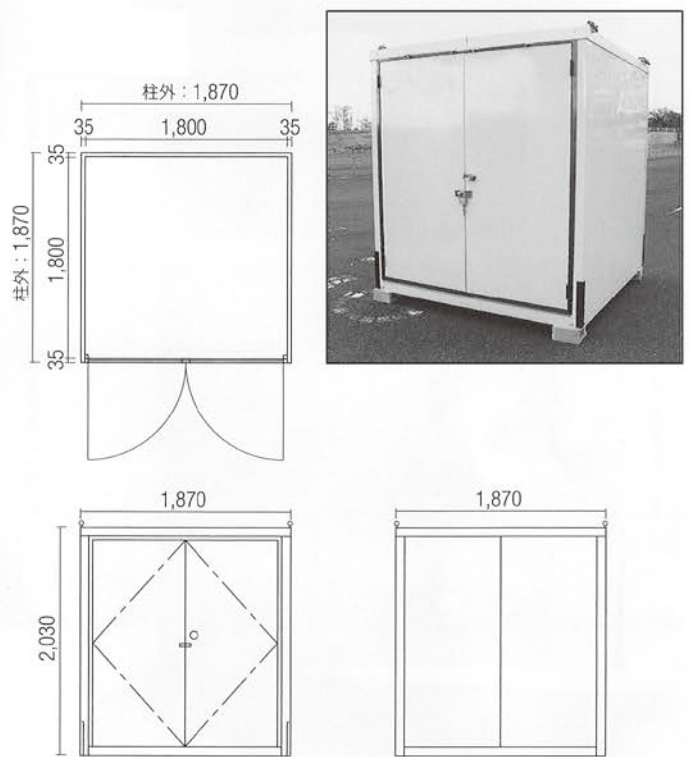

●ガードマンボックス (カンリハウス)

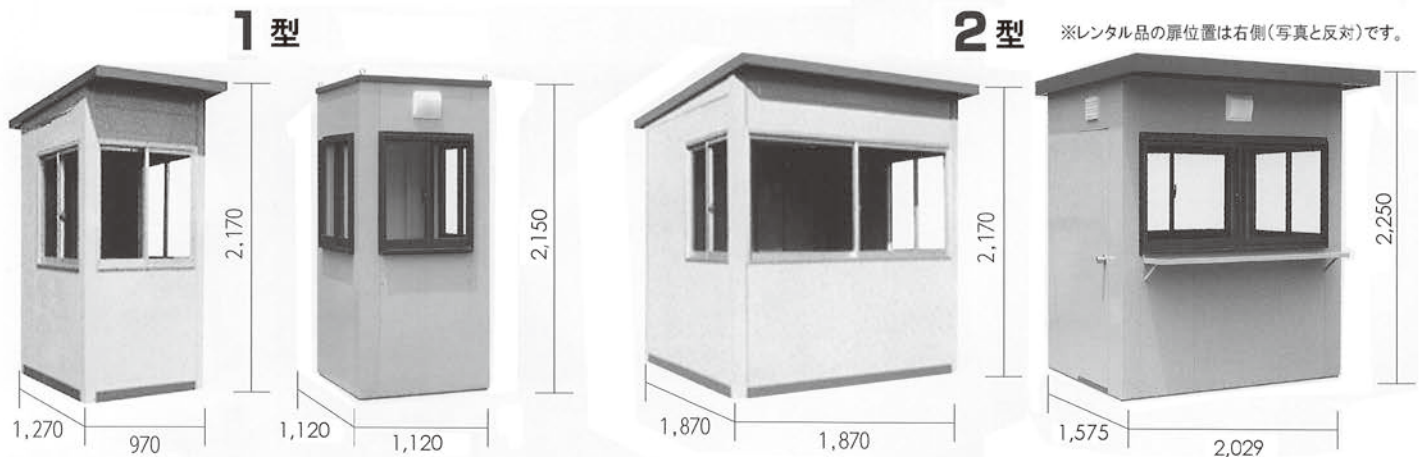

※レンタル品の扉位置は右側(写真と反対)です。

※仕様は予告無く変更する場合があります。

ハウス・トイレ・備品

●シンク

■構造仕様

名称	型式	各型共通
架台	台	角パイプ焼付け塗装 プラパート付き
流し台	台	亜鉛鋼板焼付け塗装
シンク	口	ステンレス
蛇口	口	自在水栓
排水管	口	塩ビ製ジャバラホース

1槽



2槽

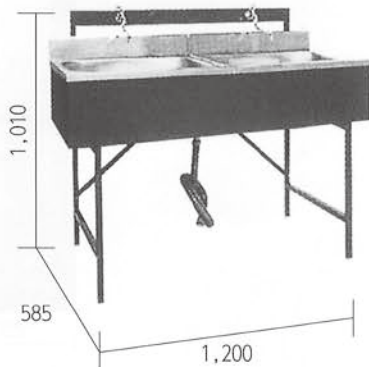

全槽

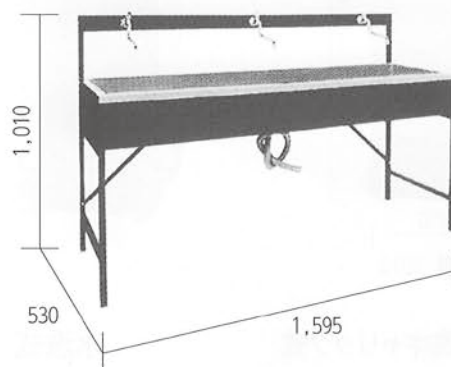

●沈殿槽

GT型

流入管

蓋

流出管

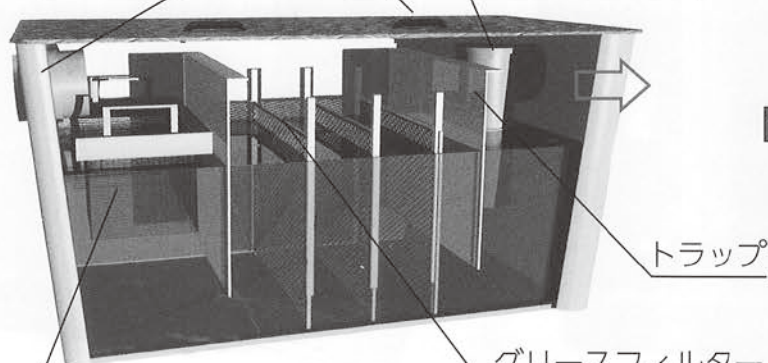

バケツ

汚水に含まれる粗大ゴミはここで受け止められます。

グリースフィルター

前室より送られてきた油水はフィルターに油分が付着し油水の分離を行い次室へ送られます。

トラップ

フローシート

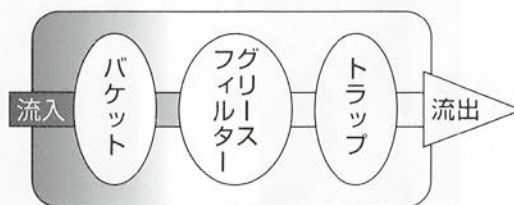

定期的に槽内の清掃・汚泥除去作業が必要です。

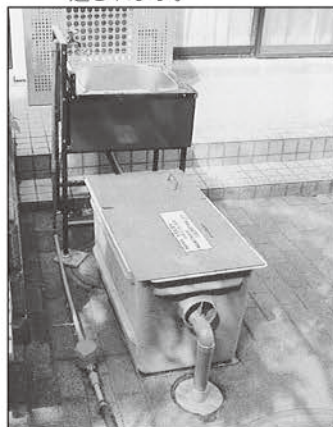

仮設給排水工事も承ります。ご相談ください。



※仕様は予告無く変更する場合があります。

ハウス・トイレ・備品

● トイレ (くみ取り式・水洗式)

■ 仮設トイレです。工事現場やイベント等で広くご利用頂いております。
 ■ くみとり式トイレのご利用後は、タンク内を清掃の上ご返却ください。



■仕様
 寸法: 寸法図参照
 重量: くみ取り式・和式 111kg
 水洗式・和式 100kg
 屋根天井: PE製・中空成形・二重壁
 ドア: PE製
 土台: PE製

■ くみ取り式・和式 ■ くみ取り式・小用

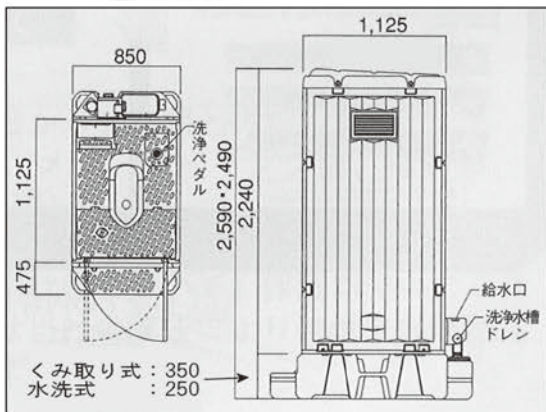

■ 水洗式・和式 ■ 水洗式・洋式

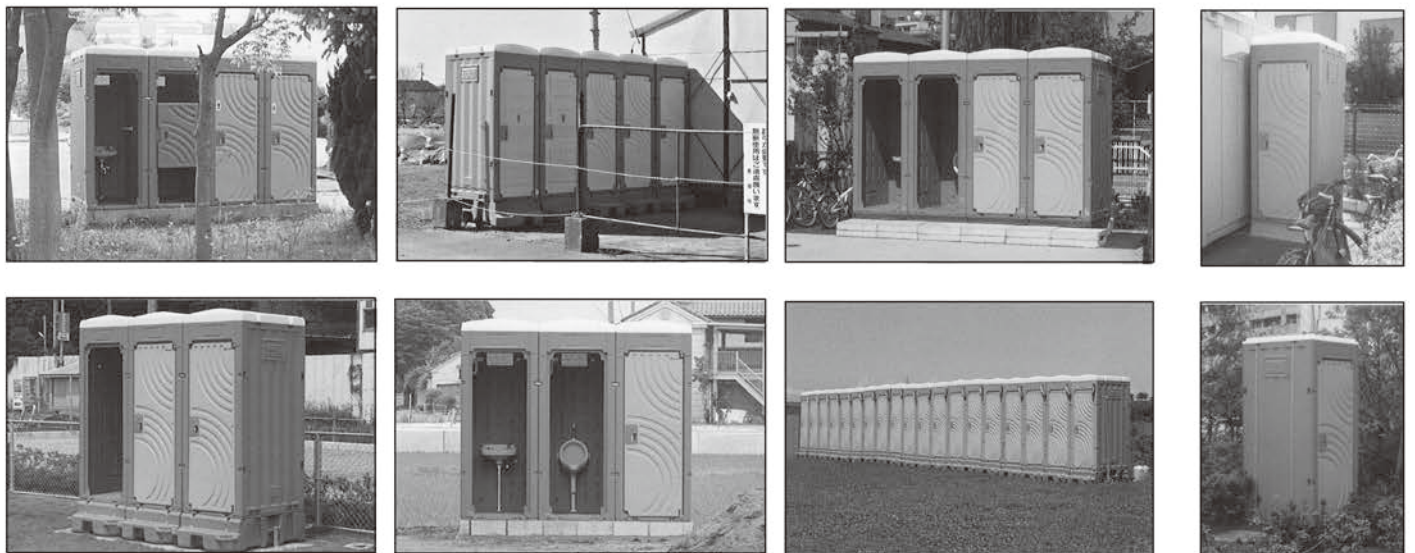

※仕様は予告無く変更する場合があります。

ハウス・トイレ・備品

●車載トイレ『のせる君』

- 道路交通法を遵守した小型仮設トイレです。軽量なので電光表示盤等と相積みが可能です。
- 軽トラック用のステップが標準装備。昇降が便利です。
- ご利用後はタンク内を清掃の上ご返却ください。

屋根は可動式です
 ※走行時は畳んだ後、必ずロックをかけてください。

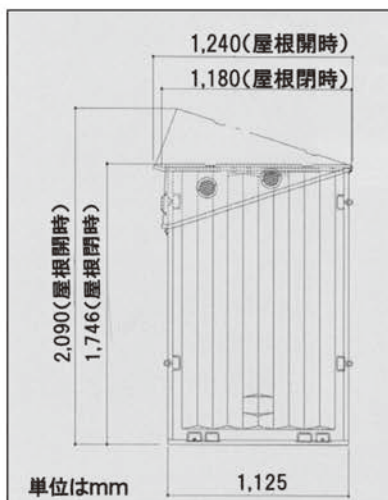

■電光表示盤を相積みした場合

■寸法図

■給水用20Lポリタンク付

- 仕様
 外形寸法：(屋根開時)：W850/D1240/H2090mm
 (屋根閉時)：W850/D1180/H1746mm
 便槽：80L
 付属品：専用ステップ、固定ベルト
 その他：ステップは軽トラック専用です。

※仕様は予告無く変更する場合があります。

ハウス・トイレ・備品

●ポータブルトイレ

■狭い建設現場に。扉が目隠しになります。



●洋式便座カバー

Point
和式トイレが簡単に洋式トイレに!



●トイレ用スクリーン

■現場のイメージアップに。

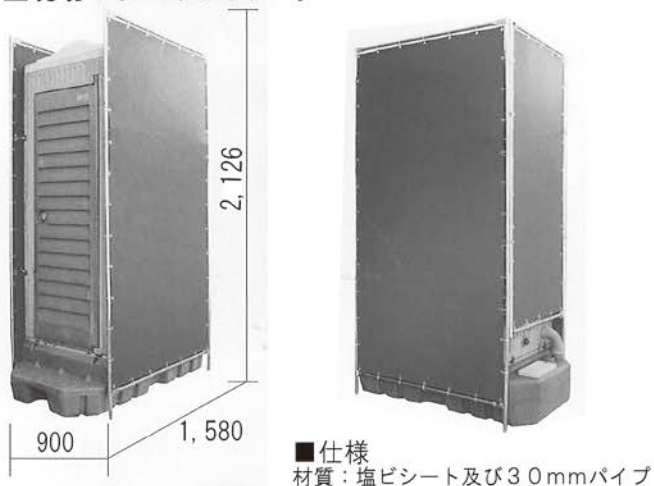

●トイレ用パーテーション

■トイレの入口部を隠すことができます。

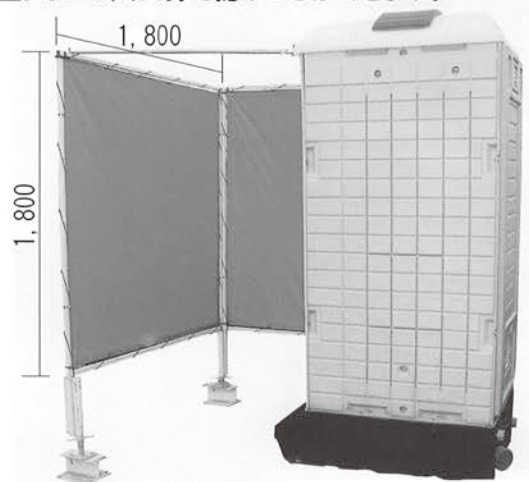

●手洗いユニット

■給水がない場所にシンクを設置できます。
■軽い・錆びない・美しいのでイベントにも最適です。



●フットポンプ式シンク

■給水がない場所にシンクを設置できます。
■足踏みポンプ式なので水圧があります。



■仕様
寸法：W600×D575×H1,010mm
供給：ポンプ式

※仕様は予告無く変更する場合があります。

ハウス・トイレ・備品

●複合機

C-1 TASKalfa 500ci (京セラ)

仕様
カラー: 40枚/分 A4
モノクロ: 50枚/分 A4
外形寸法: W605×D680×H745mm

基本性能
高速 Color プリント FAX コピー
スキャナ USB スタンプ



C-2 MP-C5001 (リコー)

仕様
カラー: 50枚/分 A4
モノクロ: 50枚/分 A4
外形寸法: W670×D677×H895mm

基本性能
高速 Color プリント FAX コピー
スキャナ USB スタンプ



C-4 bizhub C364 (コニカミノルタ)

仕様
カラー: 36枚/分 A4
モノクロ: 36枚/分 A4
外形寸法: W615×D685×H921mm

基本性能
中速 Color プリント FAX コピー
スキャナ USB スタンプ



●その他コピー機

SC-1 SD730II (リコー)

仕様
外形寸法: W996×D791×H497mm

青焼

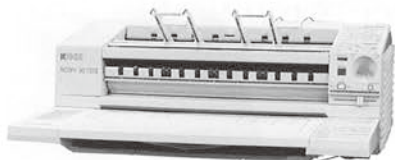

SC-2 SP410W (リコー)

仕様
コピースピード: 4枚/分 A1
外形寸法: W899×D570×H335mm

白焼



SC-3 N400 (リコー)

仕様
外形寸法:
W745×D700×H1020mm
(給紙台・排紙台収納時)

印刷機



●ファックス

F-1 RIFAX SL3300 (リコー)

仕様
本体寸法: W475×D601×H277mm
機能: B4 受信・A3 送信/自動切替機能付
写真: 追加カセット1段付

B4



F-2 RIFAX ML4500 (リコー)

仕様
本体寸法: W505×D609×H450mm
機能: 普通紙/A3 送受信
自動切替機能付
写真: 追加カセット1枚、
FAX 台付き

A3



F-3 FAX-2100CL (brother)

仕様
本体寸法: W341×D208×H142mm
機能: 普通紙/A4 送受信
コードレス付、インクリボンタイプ、
100m コードレス子機
1台付

A4



●プリンター

P-1 PX-1004 (エプソン)

仕様
本体寸法: W616×D797×H415mm
用紙: L判~A3 ノビ

インクジェットプリンター



P-2 PX-1700F (エプソン)

仕様
本体寸法: W559×D690×H459mm
用紙: L判~A3 ノビ

インクジェット複合機



P-3 SPC811 (リコー)

仕様
本体寸法: W670×D670×H640mm
機能: 40枚/分 A4

カラーレーザープリンター



※仕様は予告無く変更する場合があります。

ハウス・トイレ・備品

●カラープロッター

P-4

DJ110Plus/DJ111 (HP)

仕様

本体寸法：W1045×D744×H980mm (スタンド使用時)
機能：メモリー/16MB



P-5

DJ500Plus/DJ510(HP)

仕様

本体寸法：W1253×D470×H349mm
機能：メモリー/32MB (160MB まで増設可)

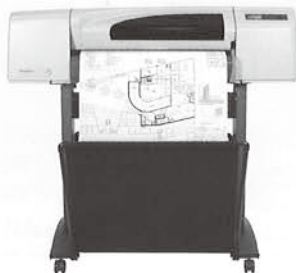

P-6

T520(HP)

仕様

本体寸法：W987×D530×H932mm
機能：メモリー/1GB



●パソコン・周辺機器

PC-1

デスクトップパソコン
(TFT・キーボード・マウス付)

仕様

機種によって異なります。詳細はお問い合わせください。



PC-2

ノートパソコン (マウス付)

仕様

機種によって異なります。詳細はお問い合わせください。

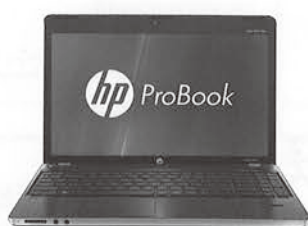

PC-3

レンタルソフトウェア
(マイクロソフトOffice)

仕様

マイクロソフトオフィス各種ソフトウェアもレンタルしています。
<マイクロソフト社認証済>



PC-4

プロジェクター/スクリーン

仕様

スクリーン持ち運び用タイプ
機種によって異なります。
詳細はお問い合わせください。

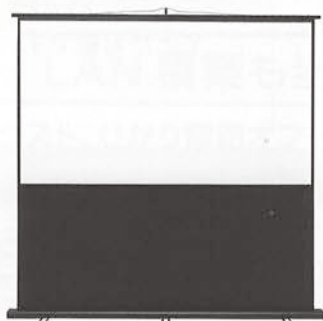

PC-5

コピーボード

仕様

サイズ：W1800 H900 ※普通紙/A4



●各種アクセサリ

PC-6

ルーター



PC-7

HUB



PC-8

アクセスポイント
無線LANカード



PC-9

プリント
サーバー



PC-10

USB
ケーブル



PC-11

USB変換
ケーブル



PC-12

LAN
ケーブル



※ご利用 m 数での販売となります。

※仕様は予告無く変更する場合があります。

ハウス・トイレ・備品

●オフィス家具

O-1

OA両袖机

サイズ：W1400×D700×H700mm



O-2

OA片袖机

サイズ：W1200×D700×H700mm



O-3

平机

サイズ：W1200×D700×H700mm



O-4

OA脇机

サイズ：W400×D700×H700mm



O-5

ワゴン(キャスター付き)

サイズ：W400×D660×H650mm
平机の中に入ります。



O-6

会議テーブル

サイズ：折り畳み式 W1800×D450×H700mm
W1800×D600×H700mm / W1500×D600×H700mm
W1800×D450×H700mm / W1500×D450×H700mm



(木目)

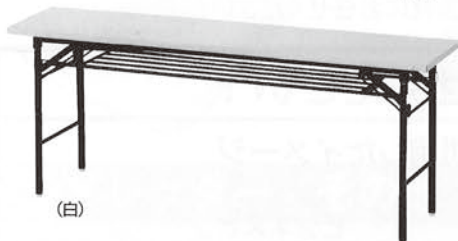

(白)

※各種サイズがございます。

O-7

打ち合わせテーブル

サイズ：W1500×D750×H700mm / W1200×D750×H700mm
W1800×D750×H700mm



※各種サイズがございます。

O-8

OA肘無・肘付回転イス



O-9

固定イス



O-10

折イス



O-11

丸イス



※仕様は予告無く変更する場合があります。

ハウス・トイレ・備品

●オフィス家具

O-12

スチール書庫

サイズ：W900×D400×H900mm

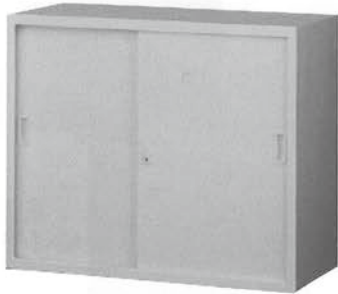

O-13

スチール書庫

サイズ：W1800×D400×H900mm

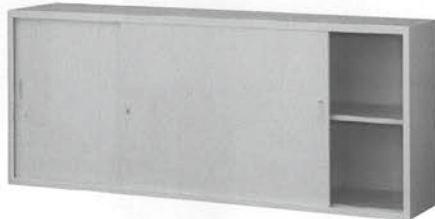

O-14

カウンター書庫

サイズ：W900×D400×H900mm
W1800×D450×H900mm



O-15

ガラス書庫

サイズ：W900×D400×H900mm



O-16

ガラス書庫

サイズ：W1800×D400×H900mm



O-17

アングル棚

サイズ：W875×D450×H1800mm



O-18

パーティション

サイズ：W900×H1800mm
W900×H1500mm ※連結も可能です。



O-19

図面掛け

サイズ：W640×D340×H1030mm



O-20

マップケース／ベース脚

サイズ：W978×D740×H415mm サイズ：W978×D740×H505r



O-21

ホワイトボード

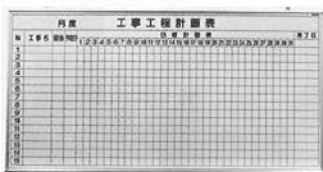

工程表ボード壁掛け

サイズ
H600×W900 4kR
H900×W1200 8kR
H900×W1800 12kR

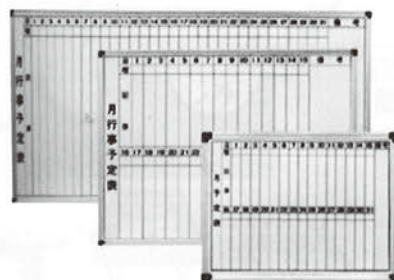

月例ボード壁掛け



月例ボードキャスター付

※仕様は予告無く変更する場合があります。

ハウス・トイレ・備品

●オフィス家具

O-22

1人用・3人用・4人用ロッカー



サイズ: W317×D515×H1790mm (1人用)



サイズ: W900×D515×H1790mm (3人用)



サイズ: W900×D515×H1790mm (4人用)

O-23

6人用・8人用・9人用ロッカー



サイズ: W900×D515×H1790mm (6人用)



サイズ: W900×D515×H1790mm (8人用)



サイズ: W900×D515×H1790mm (9人用)

O-24

長靴入れ (12人用)

サイズ: W900×D330×H1800mm



O-25

下駄箱

サイズ: W900×D330×H900mm(12人用)
W900×D330×H1600mm(24人用)

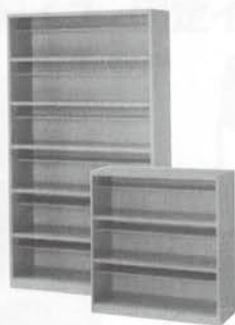

O-26

ヘルボード

サイズ: W560×D75×H235mm (2人用)



O-27

ヘル帯スタンド(6人用)

サイズ: W410×D360×H1300mm (6人用)

材質: 鉄製(亜鉛メッキ)

重量: 5.0kg

収納力: ヘルメット+安全带

各6個収納



※仕様は予告無く変更する場合があります。

ハウス・トイレ・備品

●オフィス家具

KS-1
液晶テレビ



KS-2
冷蔵庫



KS-3
全自動洗濯機



KS-4
掃除機



KS-5
電気ポット



KS-6
電子レンジ

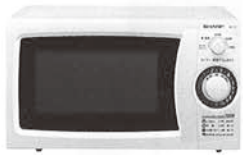

KS-7
炊飯器



KS-8
ガスコンロ
都市ガス/プロパン



KS-9
CDラジカセ



KS-10
食器棚
サイズ:
W586
D353
H1816mm



KS-11
加湿器



KS-12
ブルーヒーター



KS-13
ダルマストーブ



KS-14
石油ストーブ



KS-15
電気ストーブ



KS-16
壁掛けエアコン



※100v(6畳用)の家庭用エアコンから
200v(16畳用)までございます。
※室外機の取付け位置や配管ダクト、
電源が必要となります。
※詳細はお問い合わせください。

KS-17
床置きエアコン



KS-27
木製ベンチ
サイズ: W1800×D230×H400mm



KS-19
卓上冷水機
サイズ: W310×D500×H620mm



KS-26
消火器



KS-21
製氷機
サイズ: W395 D450 H770



※設置には水道工事が必要となります。
詳細はお問い合わせください。

KS-22
寝具



KS-23
自転車



KS-24
ペンダントライト



KS-25
傘立て



建設機械総合レンタル・リース・販売・修理

株式会社 **鳴浜リース**

<http://www.naruhama.co.jp/>

本 社：【営業部・総務部】

〒170-0013

東京都豊島区東池袋 4-39-1 ナルハマビル

TEL 03-3987-5311

FAX 03-3988-1867

埼玉支店：【営業部・技術部】

〒351-0025

埼玉県朝霞市三原 5-1-20

TEL 048-466-2111

FAX 048-464-3073

【仮設機材センター】

〒351-0001

埼玉県朝霞市大字上内間木 369-1

TEL 048-456-3255 (※納品業者様専用)

FAX 048-423-3256 (※納品業者様専用)

