

総合 カタログ Rental Guidance

建機・仮設機材レンタル・販売・修理

株式会社 **鳴浜リース**

なるはま

 発電・溶接・照明

 ハツリ・研磨・切断

 車両系建機・
不整地運搬車

 締め固め

 荷あげ

 高所作業車・
レンタカー

 ポンプ・高圧洗浄機

 クリーナー・
集塵・送風

 造園管理

 コンクリート打設

 穴あけ・締付

 その他の機材

 足場

 保安

 計測

 イベント・事務・
福利厚生

 ハウス・トイレ・備品

株式会社鳴浜リースは、
環境省 Fun to Share に賛同しております



必ずお読みください

- レンタル基本約款は必ずお読みください。
- お取引（掛取引）に際しては事前にお申込みが必要です。ご希望のお客様はお気軽にお問い合わせください。
- ご注文は原則ファックス等の書面をお願いいたします。お客様の書式で構いませんので、会社名、現場名、担当者名、連絡先、商品名及び受取日等、必要事項をご連絡ください。
- レンタル品により、使用して頂く最低保証日数を設けているものがあります。
- レンタル品を受け取る際は、故障、破損及び欠品等が無いかお立ち合いをお願いいたします。
- レンタル品をご返却される際、当社はその検査に時間を要し、即日検査報告ができない場合がありますので、その際には後日報告を行うことにご了承ください。
- レンタル品が放射性物質、アスベスト又はダイオキシン等人体に重大な被害を及ぼす可能性がある物質により汚染された場合、当社はそのレンタル品の返却を受け付けません。またレンタル品は全損とし規定の金額をご請求させていただきます。
- レンタカーの車内等に置き忘れた物の保管期間につきましては、ご返却日より 1 ヶ月とさせていただきます。
- レンタカーの使用時におけるタイヤのパンクにつきましては、お手数ですが最寄りのガソリンスタンド等にて、自費で修理を行って頂きますようお願いいたします。
- レンタル機のバックホー等のキャタ外れが発生し、当社整備士が修理を行った場合、その費用は原則有償（出張修理の場合は出張費を含む）となりますのでご了承ください。
- 当社は島しょ部を除く関東地区（1 都 6 県）で営業を行っております。当社のレンタル機を営業地区外でご利用になる場合、また山岳部や海上等の入場が困難な地区でご利用になる場合は、故障修理等の対応ができない場合があります。その際是对応可能場所までお客様のご負担で移動願います。
- 当社は、レンタル品を多くの皆様でご使用頂きたいと考えております。つきましては丁寧にお取扱い頂くよう何卒ご協力ください。
- 上記事項をご確認いただき、伝票にご署名ください。

レンタル基本約款

- 第1条 貸主は、借主に対し、レンタル料金を、機械が貸主の基地から搬出された日より、使用後、基地へ返還された日までの通算日数を乗じて請求いたします。
- 第2条 借主は、名称、住所、連絡先等、貸主が要求する事項の届出を行い、その変更があった場合には、その日から3日間以内に、変更の届出をいたします。
- 第3条 借主は、レンタル物件（以下物件）の使用保管場所について、貸主に対し届出を行い、変更があった場合には、その日から3日間以内に、変更の届出をいたします。
- 第4条 貸主は、レンタル料金、その他の費用の支払いを、借主に物件の引渡しを行う時、現金にて申し受けます。
- 第5条 貸主が承諾の上、借主の支払条件を別に定める際、次に該当する場合には、借主は期限の利益を失い、期間中のレンタル料金、その他の費用を直ちに支払い、貸主は、借主に何らの催告を要せず、物件を借主の負担により回収することができます。
1. 借主が、定めた支払条件に反して、貸主に対し、レンタル料金、その他の費用の支払いを怠ったとき。
 2. 借主が振出した手形、小切手が不渡りになったとき。
 3. 借主が第三者から仮差押え、仮処分又は強制執行を受けたとき。
- 第6条 借主は、善良なる管理者としての注意義務を以ってレンタル物件を管理するものとし、不当な方法で使用したり、貸主に無断で転貸又は譲渡することは出来ません。
- 第7条 搬出入費用、燃料、油脂費用、水、その他使用に伴う費用は借主の負担といたします。
- 第8条 借主は、賃貸物件の破損及び故障については直ちに貸主に通知し、貸主に確認の上、必要な措置を講じるものとします。
- 第9条 機械等の賃貸物件が故障した場合、その為に生じた工事作業の遅延、その他一切の損害は貸主の負担といたしません。
- 第10条 レンタル期間中に生じた破損、欠品、盗難、紛失による損害は、借主の負担といたします。
- 第11条 借主は暴力団等反社会的勢力ではなく、かつ、何ら関係も持たないことを確約いたします。
- 第12条 本契約に違反した場合、直ちに契約を解除し、貸主は借主に何らの催告を要せず、物件を借主の負担により回収し、借主は期間中のレンタル料金、その他の費用を直ちに支払います。

ホッチキス

ホッチキス

担当者の名刺を貼って下さい。

ホッチキス

ホッチキス

担当者の名刺を貼って下さい。

なるはまりスのご案内



■本社 営業部
〒170-0013
東京都豊島区東池袋4-39-1ナルハマビル
TEL 03-3987-5311 ・ FAX 03-3988-1867



■埼玉支店 営業部・技術部
〒351-0025
埼玉県朝霞市三原5-1-20
TEL 048-466-2111 ・ FAX 048-464-3073



■埼玉支店 仮設機材センター
〒351-0001
埼玉県朝霞市上内間木369-1
※ご連絡は埼玉支店へお願いします。



■埼玉支店 第2仮設機材センター
〒351-0032
埼玉県朝霞市田島407-1
※ご連絡は埼玉支店へお願いします。



ハウス・トイレ・備品

●ユニットハウス 単体タイプ

■1坪から5坪まで選べるタイプ。トラックから降ろせばすぐご使用頂けます。(地域によってご提供出来ない場合があります。)

SH-H1

- 面積：3.42㎡(1.0坪)
- サイズ：1,850×1,850mm
- カラー
 - ベージュ
 - 檜

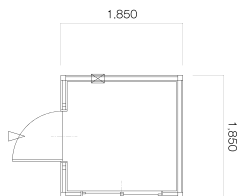

SH-H6

- 面積：16.68㎡(5.1坪)
- サイズ：7,250×2,300mm
- カラー
 - ベージュ
 - 檜

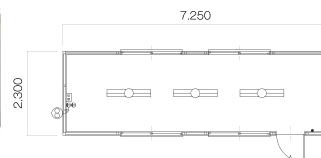

SH-H2

- 面積：6.75㎡(2.0坪)
- サイズ：3,650×1,850mm
- カラー
 - ベージュ
 - 檜

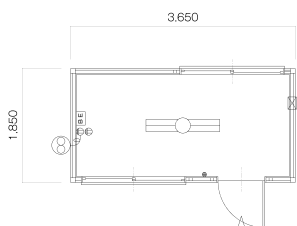

ST-H1

- 面積：3.42㎡(1.0坪)
- サイズ：1,850×1,850mm
- カラー
 - ベージュ
 - 檜

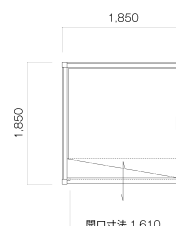

SH-H3

- 面積：10.47㎡(3.2坪)
- サイズ：4,550×2,300mm
- カラー
 - ベージュ
 - 檜

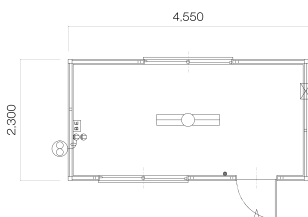

ST-H2

- 面積：6.75㎡(2.0坪)
- サイズ：3,650×1,850mm
- カラー
 - ベージュ
 - 檜

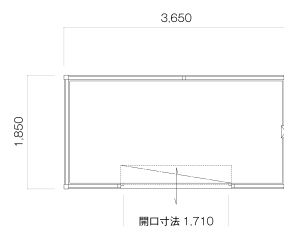

SH-H4

- 面積：12.54㎡(3.8坪)
- サイズ：5,450×2,300mm
- カラー
 - ベージュ
 - 檜

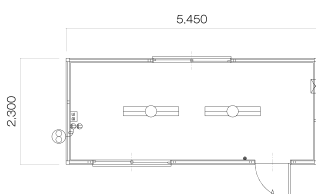

金次郎

- 単相 100V
- 冷暖房能力約 6~8 畳

夏冬兼用のエアコンを窓枠パネルとセットにしたタイプをご用意。現地で手軽にエアコンを取り付けることが可能です。

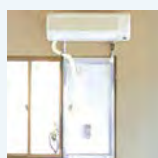

●ユニットハウス 連棟タイプ

■ユニットを連結することで連棟が可能になるタイプです。(2階建可能)

SH-H56 〈固定タイプ〉



施工例：3連棟2階建て

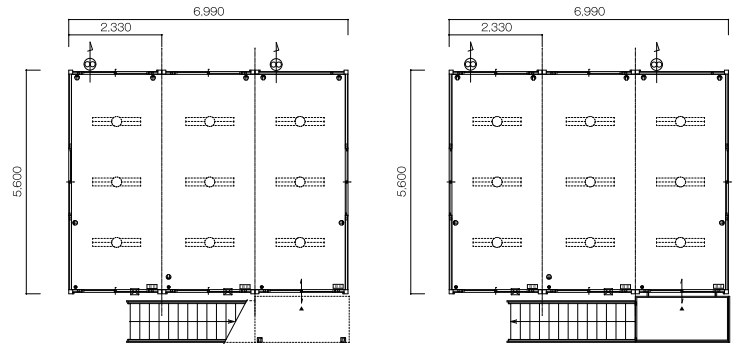

※1棟
あたり
の仕様

- 面積：13.05㎡ (4.0坪)
- サイズ：2,330×5,600 mm
- カラー



SH-HP56 〈パネルタイプ〉

3種類のカプセルと6種類の壁パネルで間取りが自由に設定できます。
奥行5,600mm



施工例：3連棟2階建て

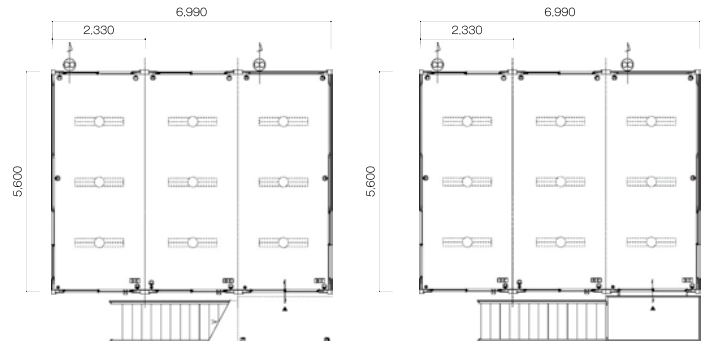

※1棟
あたり
の仕様

- 面積：13.05㎡ (4.0坪)
- サイズ：2,330×5,600 mm
- カラー



SH-HP74 〈パネルタイプ〉

3種類のカプセルと6種類の壁パネルで間取りが自由に設定できます。
奥行7,450mm



施工例：4連棟

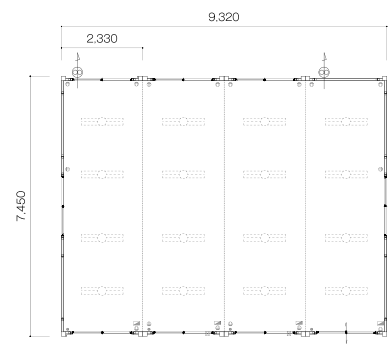

※1棟
あたり
の仕様

- 面積：17.35㎡ (5.2坪)
- サイズ：2,330×7,450 mm
- カラー



パネルタイプオプション

■ カプセル (SH-HP56・74、SH-NHP72のみ対応)



トイレカプセル
(腰掛様式便器ロータック手洗付、紙巻器)

窓カプセル

キッチンカプセル

■ 壁パネル (SH-HP56・74、SH-NHP72のみ対応)



壁パネル

換気扇付壁パネル

窓パネル

給気口付窓パネル

換気扇付窓パネル

引戸パネル

共通

■ 付属設備

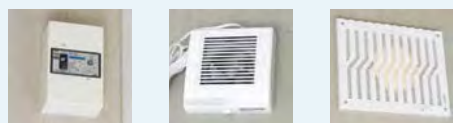

ブレーカー

換気扇

レジスター(給気口)



スイッチ(片切)

コンセント(2口)



蛍光灯(LED32W×2相当)

〈施工事例〉



■ パパッとE3パネルで2部屋に変更

パパッとE3パネル

ユニットハウス内のパーティションの設置や間取りの変更には、**パパッとE3パネル**をご用命ください。
(詳しくは139・140ページをご覧ください。)



■ パパッとE3パネルでハウス内に扉を設置

ハウス・トイレ・備品

●ユニットハウス仕様表

略称	単体							連棟					
	型式	H-1型	H-2型	H-3型	H-4型	H-6型	ST-H1型	ST-H2型	H56型	HP56型	HP74型	NH72型	NHP72型
外寸法	幅 (mm)	1,850	1,850	2,300	2,300	2,300	1,850	1,850	2,330	2,330	2,330	2,330	2,330
	長さ (mm)	1,850	3,650	4,550	5,450	7,250	1,850	3,650	5,600	5,600	7,450	7,200	7,200
	高さ (mm)	2,670	2,670	2,670	2,670	2,670	2,670	2,670	2,697	2,697	2,753	2,750	2,750
	吊かん除く高さ(mm)	2,603	2,603	2,603	2,603	2,603	2,603	2,603	2,697	2,697	2,753	2,750	2,750
	面積 (㎡)	3.42	6.75	10.47	12.54	16.68	3.42	6.75	13.05	13.05	17.35	16.77	16.77
	面積 (坪)	1.03	2.04	3.16	3.79	5.04	1.03	2.04	3.95	3.95	5.25	5.06	5.06
内寸法	幅 (mm)	1,690	1,690	2,140	2,140	2,140	1,680	1,680	*2,255/2,330	*2,255/2,330	*2,250/2,330	*2,250/2,330	*2,250/2,330
	長さ (mm)	1,690	3,490	4,390	5,290	7,090	1,680	3,480	5,390	5,390	7,190	6,990	6,990
	天井高 (mm)	2,310	2,310	2,310	2,310	2,310	2,330	2,330	2,404	2,404	2,404	2,354	2,354
仕様	構造	角型鋼管・軽量形鋼											
	屋根	カラーガルバリウム鋼板 t=0.35 ベージュ											
	外壁	金属サイディング t=15 ベージュ (一部地域では檜柄も取扱い有)											
	天井	プリント合板 t=4 グレー木目				OSB				プリント合板 t=4 グレー木目			
	内壁	プリント合板 t=4 グレー木目				無地合板				プリント合板 t=4 グレー木目			
	床	カラー合板 t=12 グレー											
建具	窓サッシ	1ヶ所	2ヶ所	2ヶ所	2ヶ所	4ヶ所	—	—	**	***	***	**	***
	出入口	1ヶ所	1ヶ所	1ヶ所	1ヶ所	1ヶ所	軽量シャッター	軽量シャッター	**	***	***	**	***
電気設備	漏電ブレーカー	—	100V2P-20A	100V2P-20A	100V2P-20A	100V2P-20A	—	—	100V2P-20A	100V2P-20A	100V2P-30A	100V2P30A 2回路	100V2P30A 2回路
	照明器具	—	LED32W×2相当/ 1ヶ所	LED32W×2相当/ 1ヶ所	LED32W×2相当/ 2ヶ所	LED32W×2相当/ 3ヶ所	—	—	40W×2/3ヶ所	40W×2/3ヶ所	40W×2/4ヶ所	32W×2/3ヶ所	32W×2/3ヶ所
	スイッチ	—	1ヶ所	1ヶ所	1ヶ所	1ヶ所	—	—	壁付け×1	壁付け×1	壁付け×1	壁付け×1	壁付け×1
	コンセント	—	1ヶ所	1ヶ所	1ヶ所	1ヶ所	—	—	**	壁付け×4	壁付け×4	**	**
	換気扇	—	200φ	200φ	200φ	200φ	—	—	200φ	***	***	100φ	100φ
	ガラリレジスター	1ヶ所	1ヶ所	1ヶ所	1ヶ所	1ヶ所	1ヶ所	1ヶ所	**	***	***	**	***
重量 (kg)	460	720	1,000	1,110	1,400	450	680	**1230	***1230	***1880	**1600	***1600	
床荷重 (kg/㎡)	344	344	298	298	298	344	344	281	281	281	282	282	

* コーナータイプの寸法/中間タイプの寸法
** タイプにより異なります。

*** 間取り変更が可能なため、数量指定可能
**** 間取り変更が可能なため、間取りによって重量の変動がございます。

⚠️ ご使用上の注意

スーパーハウスをご利用いただくに当たり、末永くお使いいただくために下記の点に十分注意の上、ご使用いただきますようお願いいたします。

警告!

■ 強風時には必ず施錠を!

台風・強風・暴風雨がくると思われる場合は、窓や出入り口を閉めてください。

■ 重量物を設置するときは!

床上に重量物を設置する場合は、床の補強が必要となる場合がありますので、事前にご購入先にご相談ください。

■ 天井には照明器具だけ!

天井には照明器具以外のものは取り付けないでください。落下による事故の恐れがあります。

■ 設置場所に気を付けて!

屋上・ベランダ・崖の縁・風の吹き抜ける場所、または安全の確認ができない場所への設置はしないでください。

注意!

■ 屋根に載せると危険!

屋根上に重量物は載せないでください。雨漏りの原因となります。

■ 扉・窓の動きが悪くなったら!

アルミサッシ等の建具建て付けに不具合が生じた場合は、下部の戸車の調整、あるいは市販の潤滑油にてお手入れしてください。

■ オプション部品の取り付けは!

オプション部品の取り付けは別途組み立て工事費を申し受けます。詳しくは購入先にご確認ください。

■ 雨樋はきれいに!

雨樋は枯れ葉やごみがたまると雨漏りの原因となりますので、雨樋の清掃は定期的に行ってください。

■ 雪下ろしは早めに!

屋根の雪は積雪30cm以上積もらないように雪下ろしをしてください。その際には、足元が滑りやすいので、十分注意の上、作業をしてください。また、雪下ろしの際は、屋根面に傷を付けないように十分注意してください。

■ 強風対策を忘れずに!

スーパーハウス設置の際は、上部4点からトラ張り、もしくはアンカーボルトにて地面と固定させてください。

■ 改造は専門家に!

電気配線および改造などをご希望の場合はご購入先にご相談ください。みだりに改造しますと、事故もしくは機能を損傷することがあります。

■ 定期的に換気を!

寒冷時、閉め切った状態でストーブ等の燃焼暖房器具を使用しないでください。閉め切った状態で長時間使用の場合は空気の汚れ、結露、カビの発生原因となりますので、適宜換気をしてください。

■ 結露は早く拭き取って!

アルミサッシに結露が付着した場合は、速やかに拭き取ってください。カビの発生原因となります。また適宜換気をしてください。

■ 修理が必要な場合は!

お客様が移設、修理を希望される場合は、必ず購入先にご相談ください。ご自分でされる場合は品質の劣化、事故の恐れがあります。

※仕様は予告無く変更する場合があります。

ハウス・トイレ・備品

●PHパネルハウス（断熱材なし組立ハウス）

■パネルハウスは車両が入れない狭い場所や低い場所でも設置可能な仮設ハウスです。

■PHタイプは、天井有効高を必要最低限に抑えたパネルハウスです。設置場所に高さ制限がある際に有効です。



1K×1.5K (1,870×2,770)



1.5K×3K (2,770×5,470)



2K×3K (3,740×5,470)



1.5K×4K (2,770×7,270)



室内電気配線工事はオプションです。

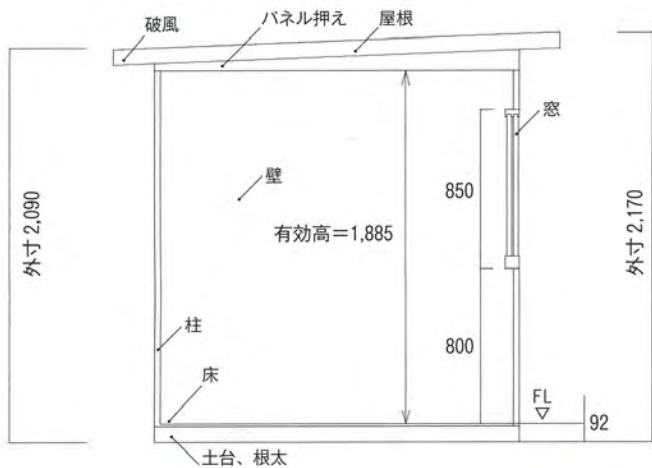

仕様表

品名、型式	PHパネルハウス
屋根、破風	溶融亜鉛鋼板 t=0.6~1.0mm メラミン焼付け塗装仕上
柱、パネル押え	溶融亜鉛鋼板 t=0.6~1.0mm メラミン焼付け塗装仕上
壁パネル	溶融亜鉛鋼板 t=0.6mm メラミン焼付け塗装仕上
床	合板 t=12mm
土台	溶融亜鉛鋼板 t=1.6~2.3mm メラミン焼付け塗装仕上
根太	高耐食メッキ鋼板 t=1.6~2.3mm
建具窓	アルミサッシ透明ガラス (W785×H850)
出入口	スチールドア: 溶融亜鉛鋼板 t=0.8mm メラミン焼付け塗装仕上 引違サッシ: (透明ガラス/パネル、外壁付)

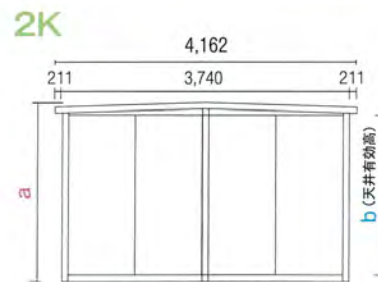
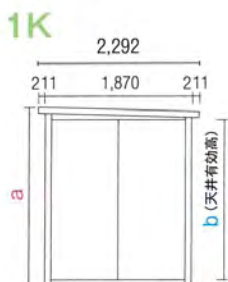

ハウス・トイレ・備品

●HGパネルハウス（断熱材あり組立ハウス）

■パネルハウスは車両が入れない狭い場所や低い場所でも設置可能な仮設ハウスです。

■HGタイプは、壁と天井に断熱パネルを配置しているので保温性が高く仮設事務所や詰所として最適です。



1K×3K (1,870×5,470)



2K×3.5K (3,740×6,370)



2K×3.5K (屋内設置 3,740×6,370)



3K×3K (5,540×5,470)



室内電気配線工事はオプションです。

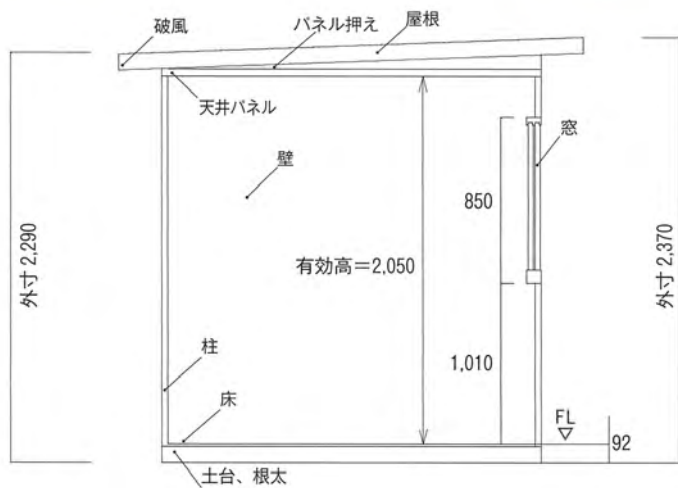

仕様表

品名、型式	HGパネルハウス（断熱材入り）
屋根、破風	溶融亜鉛鋼板 t=0.6~1.0mm メラミン焼付け塗装仕上
柱、パネル押え	溶融亜鉛鋼板 t=0.6~1.0mm メラミン焼付け塗装仕上
壁パネル	内外壁：カラー鋼板 0.35mm 心材：硬質ウレタンフォーム（パネル厚：30mm）
天井パネル	内壁：カラー鋼板 0.35mm 心材：硬質ウレタンフォーム（パネル厚：20mm）
床	合板 t=12mm
土台	溶融亜鉛鋼板 t=1.6~2.3mm メラミン焼付け塗装仕上
根太	高耐食溶融メッキ鋼板 t=1.6~2.3mm
建具	アルミサッシ 透明ガラス (W1692×H850)
出入口	アルミ枠フラッシュドア 引違サッシ (透明ガラス/パネル、外鍵付)

2.5K

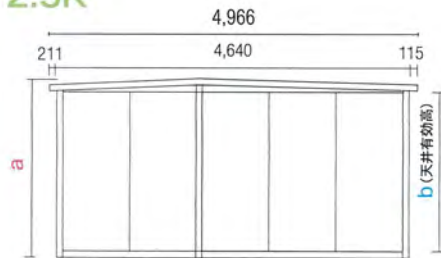

3K

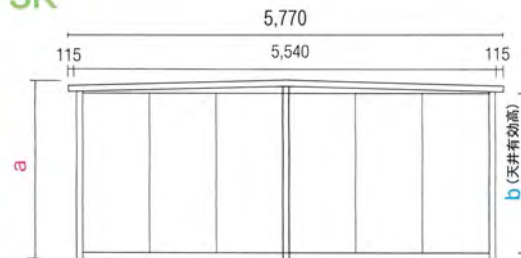

その他のオプション

- ・タイルカーペット
- ・カーテン・ブラインド・網戸

	a	b(有効高)
PH	2,170	1,900
HG	2,370	2,050

単位 (mm)

ハウス・トイレ・備品

パネルハウスの強み

パネルハウスは現地組み立て式のため、ユニット式ハウスと比べ設置場所の選択肢が広がります。大型車が入れない**狭い現場**・高さ制限がある**工場内や軒下**など、手運びで部材を運び込み建て上げることが可能です。主に集合住宅の改修工事現場など、既存の建物が立ち並び、設置スペースが限られている現場で効果を発揮します。ハウスサイズは、900mmピッチで柔軟に対応でき、室内の間取りも現場環境に合わせたレイアウトが可能です。

荷姿



搬入経路に高さ制限がある場合は、部材横積み対応となります。(注) 運搬車両は2t車が主となります。

荷運び



車両が近づけない現場に関しては、手運びにて部材搬入となります。

設置



基礎は樹脂ブロック点置きとなります。土台・柱・屋根・壁の順に建て上げとなります。

設置の様子

1



土台・レベル調整後・柱建て上げ

2



妻側1.5間までが片流れ屋根となります。

3



屋根パネルの設置工程

6



ドアや窓の間取りは自由に変更可能。

7

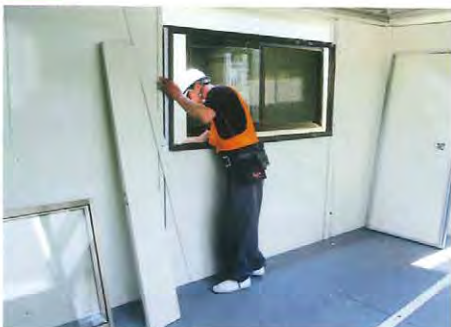

窓枠・障子の設置

8



屋根補強材の設置

パネルハウスご使用時の特記事項

- ・軟弱地盤の補強・地盤の整地は事前にご対応をお願いします。
地盤の勾配が200mm以上発生する場合、ハウス設置が困難となります。
- ・耐風養生はお客様にて対応をお願い致します。
- ・部材の横積み対応、及び小運搬作業は別途費用が発生します。
- ・工事車両の駐車スペースの確認をお願い致します。
※コインP使用時は、事前にご連絡下さい。(車両選定が必要となります。)
- ・建物屋上への設置は重大災害に繋がる危険性がある為、対応しておりません。
- ・積雪地域にて積雪量が200mmを超えた場合、適宜、屋根の除雪作業をお願いします。
- ・切妻屋根のハウス(妻側2.0間以上)に関して強度保持の為、室内に中柱を設置させて頂きます。

【車両・旋回軌跡図】

車両走行経路・高さ制限の有無等、事前にご確認をお願い致します。

●2tロング車

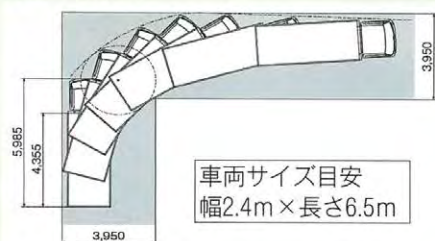

●2tショート車

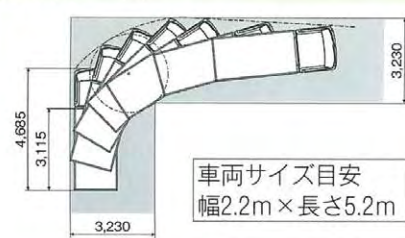

4



ハウスの枠組み完成

5



壁パネルの設置

(注) 高さ制限に関する特記事項

- ①合積み車両の積み荷の高さは最大3.7m程となります。
- ②横積み対応が必要となる事例
高さ制限：3.3m～2.3m
⇒横積み(車両指定なし)
高さ制限：2.3m～2.1m
⇒横積み+低床車指定

9 完成

HGパネルハウス1.5K×3.0K



屋根の繋ぎ目に瓦棒を設置し、最後に屋根周りに化粧破風を取り付けて完成

ハウス・トイレ・備品

パネルハウス各種図面

平面図

桁側立面図

PH 1.0×2.0

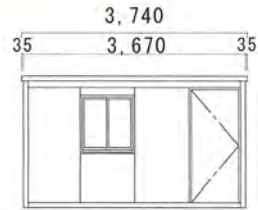
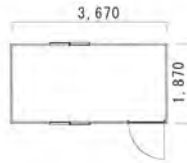

PH 2.0×3.0

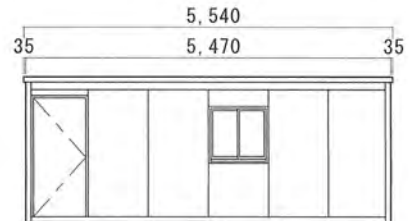
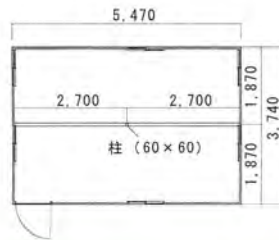

PH 3.0×3.0

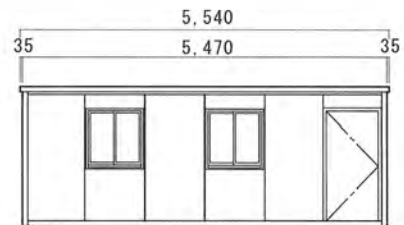

HG 1.5×2.0

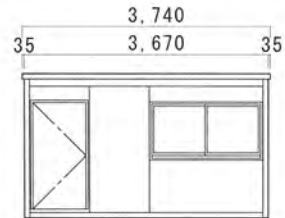
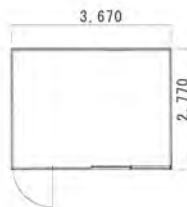

HG 2.5×2.5

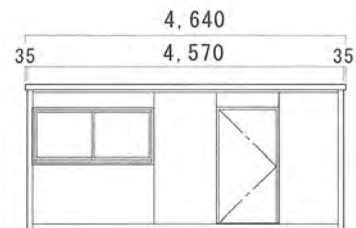

HG 3.0×4.0

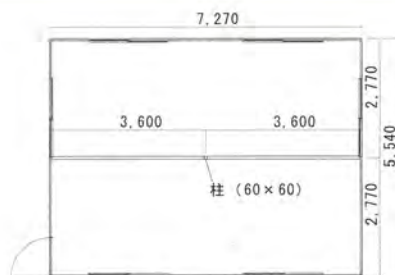

ハウス・トイレ・備品

●ガードマンボックス（カンリハウス）組立/ユニット

■守衛所やイベントの臨時受付窓口として最適です。



●Gボックス（組立式）

■現場組み立て式の仮設倉庫です。観音開き式の扉ですので資材の搬出入が楽に行えます。

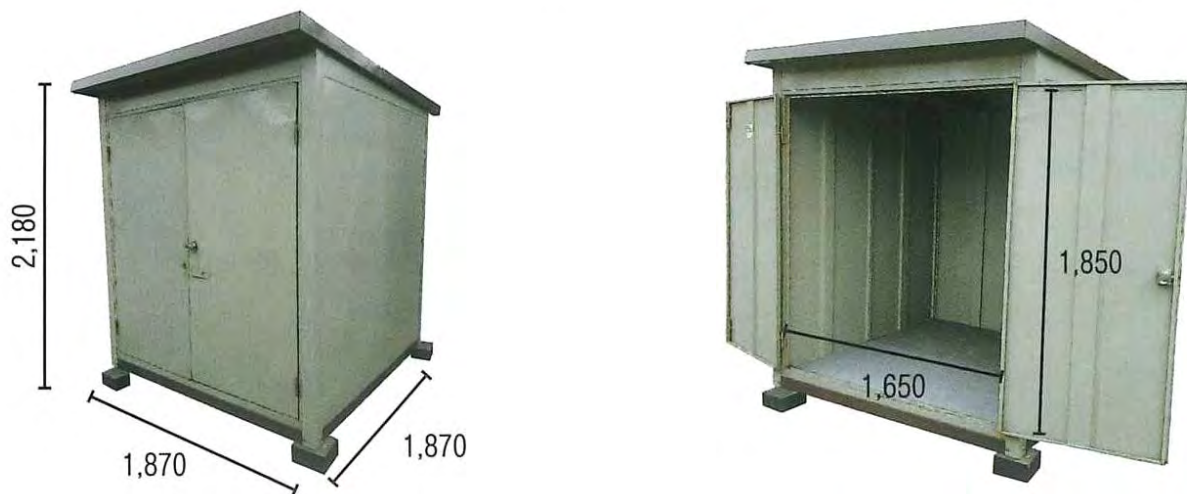

●屋外シャワーユニット

■プロパンガスの配管と給排水工事が必要です。

■夏場の建設現場における熱中症対策としてもご利用ください。



※仕様は予告無く変更する場合があります。

ハウス・トイレ・備品

●シンク・沈殿槽

■仮設の洗い場として最適です。給排水工事が必要なレンタル品があります。

シンク

ステンレス製で錆に強く軽量。現場スペースに合わせて1槽式・2槽式・全槽式の3種類からお選び頂けます。

※別途、給排水工事承ります。

給水径：φ13 排水径：φ40

1槽式シンク



■サイズ：
W600×D585×H1,100mm

2槽式シンク



■サイズ：
W1,200×D585×H1,100mm

全槽式シンク



■サイズ：
W1,595×D585×H1,100mm

フットペダル式シンク

給排水設備が整っていない場所でもご使用頂けるよう、足踏みポンプ機能を取り付けた屋外用シンクです。



■サイズ：
W600×D585×H1,100mm

ここを踏むと上の蛇口から水が出ます

手洗いユニット

FRP製の為、軽くて移動も楽々。上部層に水を貯留しコックの開閉にて流水します。排水は下部層にたまる構造となっており適宜、排水処理が必要となります。イベント会場などで、仮設トイレとセットでご利用下さい。

給水タンク100ℓ
排水タンク200ℓ
重量/30kg



■サイズ：W1,030×D690×H1,450mm

沈殿槽

給水径：φ13 排水径：φ40

内部は3つの槽に分かれており、汚水中に含まれる油脂や汚泥・くずゴミなどが、直接下水へ流出することを防ぐ装置です。シンクとセットでご使用することで利便性も高まります。

※解体時の汚泥処理はお客様にてお願いします。(汚泥処理費は別途請求となります)

※別途、給排水工事承ります。

定期的な清掃をお願いします。

- ①バケット内のごみの除去
- ②汚泥などの沈殿物の除去
- ③フィルターの手清掃

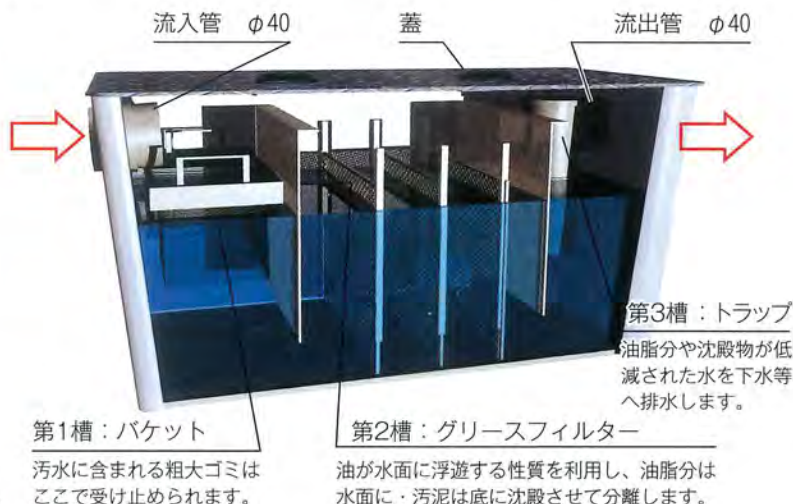
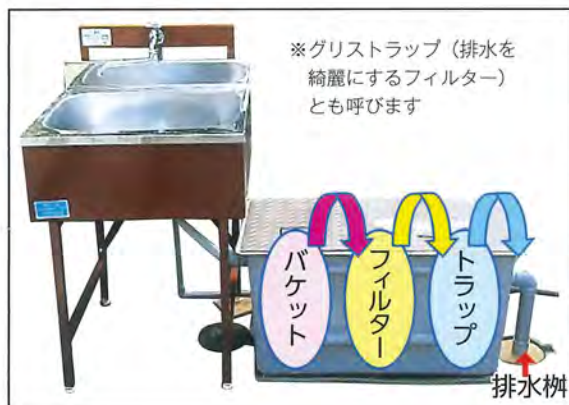

■サイズ：W855×D460×H445mm

ハウス・トイレ・備品

●設備工事（給排水・室内電気配線）

給排水工事

トイレ・シンク・沈殿槽の給排水工事も承ります。

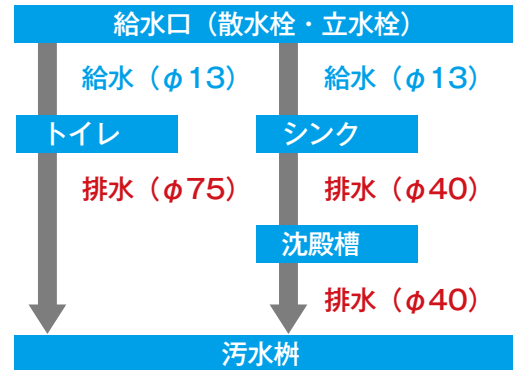

ご注意事項

- 汚水枳の開閉確認をお願いします。
- 雨水枳に排水工事は対応できません。【右・写真参照】
- 排水の勾配確認をお願いします。 ※水勾配 1/100 以上必要
- 給水の凍結防止策として、保温材をお勧めいたします。
- 給水元の蛇口種類によっては、対応できない場合があります。
- 止水栓の確認をお願いします。

※汚水枳と雨水枳の違いにご注意下さい



○汚水枳

✕雨水枳

オプション品



水道メーター



バルブ



保温材



プロテクター



プロテクター



プロテクター



耐圧ホース
(外径25mm)

室内電気配線工事

仮設ハウスの室内電気配線工事もご依頼ください。



①蛍光灯



②スイッチ



③コンセント



④エアコン
コンセント



⑤換気扇

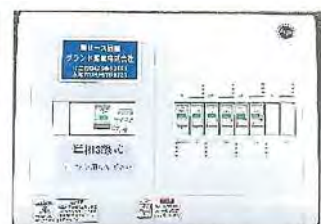

⑥分電盤
40A分電盤
(单相3線式)
※3芯使用

※エアコン本体のレンタルも別途対応可能です。

電気工事・設置状況



分電盤より各種・電気器具へ配線。

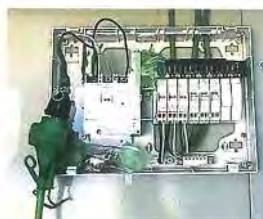

配線完了後、発電機を使用しての通電検査。
コンセントに関しては、テストにて導通チェックを実施。



※一次側電気をつなぎ込み工事は、お客様にて対応をお願いします。

※仕様は予告無く変更する場合があります。

ハウス・トイレ・備品

●車載トイレ・のせるくん

NETIS登録：KT-130107-VE

- 道路交通法を遵守した車載式の仮設トイレです。軽トラック用のステップが標準装備。（軽トラックは付属していません）
- 小型なので電光表示盤と合積み可能です。

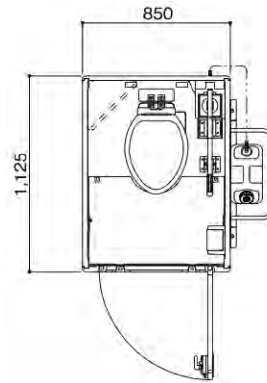

- 仕様
- 寸法：左記のとおり
- 高さ：1772～2156mm
- 重量：100kg
- 付属：ポリタンク20L
- 専用ステップ
- 固定ベルト
- コード：B390



■トイレ内部

●快適トイレ・のせるくん-2

NETIS登録：KT-130107-VE

- 国土交通省が定めた「快適トイレ」の要件を満たした車載式トイレです。
- 配置の工夫により、目隠しが不要になりました。



1. 快適トイレに求める機能

内容	のせるくん2の装備の有無
①洋式（洋風）便器	○
②水洗及び簡易水栓機能	○
③臭い逆流防止機能	○
④容易に開かない施錠機能	○
⑤照明設備	○
⑥衣類掛けフック、又は荷物のおける棚（耐荷重5kg以上）	○

2. 付属品として備えるもの

内容	のせるくん2の装備の有無
①現場に男女がいる場合は男女別の明確な表示	○
②周囲からトイレの入口が直接見えない工夫	○※
③鏡と手洗器	○
④便座除菌クリーナー等の衛生用品	○

3. 推奨する仕様、付属品

内容	のせるくん2の装備の有無
①便房内寸法900×900以上（面積ではない）	—
②擬音装置（機能を含む）	—
③着替え台	—
④臭気対策機能の多重化	—
⑤室内温度の調整が可能な設備	○
⑥小物置き場（トイレトペーパー予備置き場等）	○

- のせるくん・のせるくん2は、
- 必ず汚物を清掃の後ご返却ください。
 - 清掃業者はお客様でお手配ください。

快適トイレ

※快適トイレののせるくん2配置例

配置の工夫により目隠しが不要になりました。下記を参考に要件を満たす配置を行ってください。



柵・法面・建物等



■手洗い等が装備

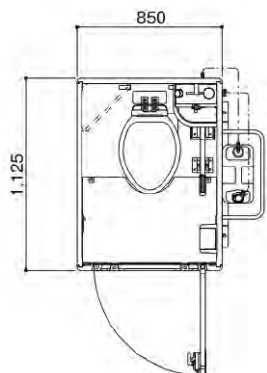

- 仕様
- 寸法：左記のとおり
- 高さ：1772～2156mm
- 重量：105kg
- 付属：ポリタンク20L
- 手洗いタンク5L
- 専用ステップ
- 固定ベルト
- コード：B399

※仕様は予告無く変更する場合があります。

ハウス・トイレ・備品

●トイレ（簡易水栓式・水洗式）

■簡易水栓式はタンク内を清掃の上ご返却ください。水洗式は給排水工が必要です。

簡易水洗（非水洗）式：W850×D1590×H2590mm

水洗式：W850×D1125×H2490mm

GX-WCP
簡易水洗洋式



※タンク
内蔵式

GX-WECP
簡易水洗洋式



※外置
タンク式

GX-ACP
簡易水洗和式



GX-LHP
簡易水洗手洗



GX-BKP
非水洗小式



給水容積：60L	給水容積：ポリタンク20L	給水容積：72L	給水容積：ポリタンク10L	給水容積：—
重量：約104kg	重量：約81kg	重量：約99kg	重量：約85kg	重量：約87kg
便器：樹脂	便器：樹脂	便器：樹脂	手洗器：樹脂	便器：陶器

OP:全ドア



便槽容量：約330L/ヶ

GX-WRD
水洗洋式



背面

GX-ASD
水洗和式



GX-BSD
水洗小式



GX-LSD
水洗手洗



給水径：呼び径13	給水径：呼び径13	給水径：呼び径13	給水径：呼び径13
排水径：呼び径75	排水径：呼び径100	排水径：呼び径50	排水径：呼び径40 or 50
重量：約91kg	重量：約102kg	重量：約81kg	重量：約80kg
便器：樹脂	便器：陶器	便器：陶器	手洗器：陶器

OP:全ドア

OP:全ドア



※注意確認事項※

- ①水洗式にはH250架台が標準で付きます。
- ②小式、手洗いにはドアは付いておりません。

販売品

快適トイレのもと 極

従来品を改良。
効果の持続力が
パワーアップしました。



内容積：1L

ノンフリーズ60

不凍液。
希釈1:1、-20℃対応が
目安となります。



内容積：20L

※仕様は予告無く変更する場合があります。

ハウス・トイレ・備品

●女性専用トイレ（簡易水栓式・水洗式）

■女性専用のトイレとしてご使用ください。

■くみ取り式（簡易水洗）はタンク内の清掃の上ご返却ください。水洗式は給排水工事が必要です。

Flower Toilet®

簡易水洗（非水洗）式：W850×D1590×H2590mm

水洗式：W850×D1125×H2490mm



LX-WRD
水洗洋式



※床上排水仕様

給水径：呼び径 13
排水径：呼び径 75
重量：約 98kg
便器：樹脂

LX-WCP
簡易水洗洋式



給水容積：65L 又はポリタンク 20L
重量：約 111kg
便器：樹脂

LX-LSD
水洗手洗



給水径：呼び径 13
排水径：呼び径 50
重量：約 81kg
手洗器：陶器
OP：全ドア

LX-FB
フィッティングケース



■更衣室や授乳室としてご利用いただけます。

※注意確認事項※

- ①水洗式にはH250架台が標準で付きます。
- ②女性専用トイレとしてのご使用をお願いします。
- ③手洗いにはドアは付いておりません。

●ルーバーフェンス・Tスクリーン・ポータブルトイレ

■トイレ用の目隠しフェンスです。快適トイレの要件を満たすためにも使用できます。



ルーバーフェンス設置例

ルーバーフェンス

1スパン：W900mm
H≒2150～2500mm
固定方法は2種類



ウォーターウエイト
注水により約20kgのおもりになります。



Pアンカー
ジャッキベースの滑り防止に

Tスクリーン

近隣への配慮や
現場のイメージアップに
役立ちます。



L字タイプ（3スパン）



T字タイプ（3スパン）

ポータブルトイレ

（キャリレット）

リフォーム現場や高層階の現場等、一般的な仮設トイレの設置が困難場所に最適です。
W600×D410×H1006・17.5kg



ハウス・トイレ・備品

●快適トイレ

NETIS登録：KT-180110-VE

- 国土交通省が定めた「快適トイレ」の要件を満たしています。（入口が直接見えない工夫は除く）
- くみ取り式（簡易水洗）はタンク内の清掃の上ご返却ください。水洗式は給排水工事が必要です。



簡易水洗式：W1732×D1590×H2590mm
水洗式：W1732×D1152×H2340mm

WGX-WCLHP 快適／簡易水洗式
WGX-WRLSD 快適／水洗式

WLX-WCLHP 快適／簡易水洗式
WLX-WRLSD 快適／水洗式



WGX-WCLHP 快適



WLX-WRLSD 快適

■標準装備品



■販売対応品

便槽容量：約 330L / ケ

- 暖房便座 ●温水洗浄便座

※注意確認事項※

- ①水洗式にはH100架台が標準で付きます。
- ②トラック横付け条件となります。バラシ作業は不可となります。

WGX-WCLHP 快適 / WLX-WCLHP 快適

給水容積：洋式用約 60L・手洗器用約 10L
重量：約 187kg
便器：樹脂
手洗器：樹脂

WGX-WRLSD 快適 / WLX-WRLSD 快適

給水径：呼び径 13
排水径：便器呼び径 75・手洗器φ 34
重量：約 172kg
便器：樹脂
手洗器：陶器

快適トイレ適合装備

①洋式便座 ②水洗／簡易水洗式 ③臭い逆流防止機能	④ロック	⑤照明設備	⑥フック	⑦男女の表示
⑨サニタリーボックス(OP)	⑩鏡付手洗器	⑪シートクリーナー	⑬擬音装置	
⑭着替台(販売品)	⑮臭気対策機能(販売品)	⑯ガラリ	⑰小物置き	

※仕様は予告無く変更する場合があります。

ハウス・トイレ・備品

●複合機

RICOH複合機/IMC

仕様	
連続複写速度：A4(ヨコ)：30枚/分(※1)	30 枚/分
大きさ：587×685×1,155mm(※2※3)	
質量：117kg以下(※3)	
連続複写速度：A4(ヨコ)：35枚/分(※1)	35 枚/分
大きさ：587×685×1,155mm(※2※3)	
質量：117kg以下(※3)	

※1 フルカラー・モノクロ
 ※2 幅(W)×奥行(D)×高さ(H)
 ※3 自動原稿送り装置含む。
 ※在庫状況などにより、掲載商品とご提供商品が異なる場合がございます。予めご了承ください。

基本性能						
A3	A4	カラー	モノ	プリンター	コピー	FAX
						スキャナ



KONICA MINOLTA複合機/bizhub

仕様	
連続複写速度：A4(ヨコ)：30枚/分(※1)	30 枚/分
大きさ：615×688×1,165mm(※2※3)	
質量：約117kg(※3)	
連続複写速度：A4(ヨコ)：36枚/分(※1)	36 枚/分
大きさ：615×688×1,165mm(※2※3)	
質量：約117kg(※3)	

※1 フルカラー・モノクロ
 ※2 幅(W)×奥行(D)×高さ(H)
 ※3 自動原稿送り装置含む。
 ※在庫状況などにより、掲載商品とご提供商品が異なる場合がございます。予めご了承ください。

基本性能						
A3	A4	カラー	モノ	プリンター	コピー	FAX
						スキャナ



●プロッター

●スキャナー有り



日本HP プロッター DJ T830 A1/A0

仕様				
T830 A1				
連続複写速度：A1サイズ線画データ(普通紙)高速：約26秒				
大きさ：1310×570×645mm 質量：51kg				
T830 A0				
連続複写速度：A1サイズ線画データ(普通紙)高速：約25秒				
大きさ：1578×575×646mm 質量：62.5kg				
カラー	モノ	プリンター	コピー	スキャナ

●スキャナー有り

●スキャナー無し



EPSON プロッター SC-T3150(M) A1

仕様				
連続複写速度：A1サイズ線画データ(普通紙)高速：約34秒				
大きさ：970×696×975mm				
質量：45kg				
※写真はスタンド無しですが、スタンド付属です。				
カラー	モノ	プリンター	コピー	スキャナ

●インクジェット複合機/プリンター/シュレッダー

brother インクジェット複合機 A3 / MFC

仕様							
大きさ：575×477×375mm(突起部を除く)(※1)							
質量：約23.4kg							
A3	A4	カラー	モノ	プリンター	コピー	FAX	スキャナ



OKI カラーレーザー プリンター

仕様				
連続複写速度：A4(ヨコ)：36枚/分(フルカラー・モノクロ)				
大きさ：449×571×498mm(※1)				
質量：約47.0kg				
A3	A4	カラー	モノ	プリンター



シュレッダー A3

仕様
細断寸法：約3×25mm
カッティングタイプ：クロスカット
最大細断枚数：約22枚[A4PPC(64g/m ²)]
投入幅：320mm(A3)
大きさ：500×500×900mm(※1)
質量：56kg



ハウス・トイレ・備品

●オフィス家具

O-1

OA両袖机

サイズ: W1400×D700×H700mm



O-2

OA片袖机

サイズ: W1200×D700×H700mm



O-3

平机

サイズ: W1200×D700×H700mm



O-4

OA脇机

サイズ: W400×D700×H700mm



O-5

ワゴン (キャスター付き)

サイズ: W400×D660×H650mm
平机の中に入ります。



O-6

会議テーブル

サイズ: 折り畳み式 W1800×D450×H700mm
W1800×D600×H700mm / W1500×D600×H700mm
W1800×D450×H700mm / W1500×D450×H700mm



(木目)



(白)

※各種サイズがございます。

O-7

打ち合わせテーブル

サイズ: W1500×D750×H700mm / W1200×D750×H700mm
W1800×D750×H700mm



※各種サイズがございます。

O-8

OA肘無・肘付回転イス



O-9

固定イス



O-10

折イス



O-11

丸イス



ハウス・トイレ・備品

●オフィス家具

O-12

スチール書庫

サイズ: W900×D400×H900mm



O-13

スチール書庫

サイズ: W1800×D400×H900mm



O-14

カウンター書庫

サイズ: W900×D400×H900mm
W1800×D450×H900mm



O-15

ガラス書庫

サイズ: W900×D400×H900mm



O-16

ガラス書庫

サイズ: W1800×D400×H900mm



O-17

アングル棚

サイズ: W875×D400×H1800mm



O-18

パーテーション

サイズ: W900×H1800mm
W900×H1500mm ※連結も可能です。



O-19

図面掛け

サイズ: W640×D340×H1030mm



O-20

マップケース/ベース棚

サイズ: W978×D740×H415mm サイズ: W978×D740×H505mm



O-21

ホワイトボード



月例ボードキャスター付

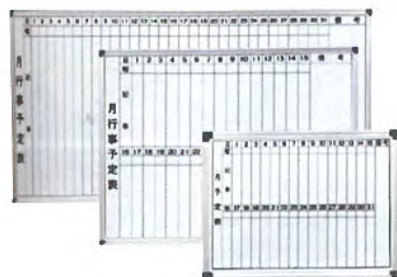

月例ボード壁掛け



ホワイトボード壁掛け



工程表ボード壁掛け

※各種サイズがございます。
詳細につきましてはお問い合わせください。

※仕様は予告無く変更する場合があります。

●オフィス家具

O-22

1人用・3人用・4人用ロッカー



サイズ:W317×D515×H1790mm (1人用)



サイズ:W900×D515×H1790mm (3人用)



サイズ:W900×D515×H1790mm (4人用)

O-23

6人用・8人用・9人用ロッカー



サイズ:W900×D515×H1790mm (6人用)



サイズ:W900×D515×H1790mm (8人用)



サイズ:W900×D515×H1790mm (9人用)

O-24

長靴入れ (12人用)

サイズ:W900×D330×H1800mm



O-25

下駄箱

サイズ:W900×D330×H900mm (12人用)
W900×D330×H1600mm (24人用)



O-26

ヘルボード

サイズ:W560×D75×H235mm (2人用)



※連結可能

O-27

ヘル帯スタンド (6人用)

サイズ:W410×D360×H1300mm (6人用)

材質:鉄製 (亜鉛メッキ)
重量:5.0kg
収納力:ヘルメット+安全帯
各6個収納



※ヘルメット及び
安全帯はついておりません。

ハウス・トイレ・備品

●オフィス家具

KS-1
液晶テレビ



KS-2
冷蔵庫



KS-3
全自動洗濯機



KS-4
掃除機



KS-5
電気ポット



KS-6
電子レンジ



KS-7
炊飯器



KS-8
ガスコンロ
都市ガス/プロパン



KS-9
CDラジカセ



KS-10
食器棚

サイズ:
W586
D353
H1816mm



KS-11
加湿器



KS-12
ブルーヒーター



KS-13
ダルマストーブ



KS-14
石油ストーブ



KS-15
電気ストーブ



KS-16
壁掛けエアコン



※100v(6畳用)の家庭用エアコンから
200v(16畳用)までございます。
※室外機の取付け位置や配管ダクト、
電源が必要となります。
※詳細はお問い合わせください。

KS-17
床置きエアコン



KS-18
スポットクーラー



KS-19
卓上冷水機

サイズ:W310×D500×H620mm



KS-20
足踏み冷水機

サイズ:W340×D346×H1030mm



※設置には水道工事が必要となります。
詳細はお問い合わせください。

KS-21
製氷機

サイズ:W395×D450×H770mm



※設置には水道工事が必要となります。
詳細はお問い合わせください。

KS-22
寝具



KS-23
自転車



KS-24
ペンダントライト



KS-25
傘立て



タブレット



各種あり

ノート
パソコン



各種あり

モバイル
Wi-Fi



通信料込

AED-3150 AED (自動対外式除細動器)



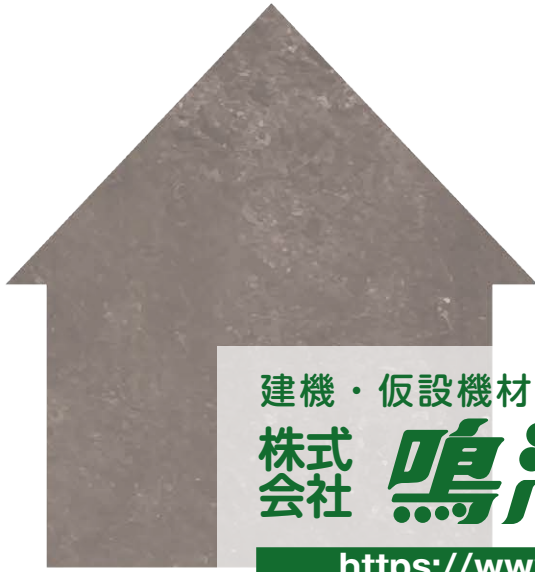

建機・仮設機材レンタル・販売・修理

株式
会社

鳴浜リース

<https://www.naruhama.co.jp>

本 社:【営業部・総務部】

〒170-0013

東京都豊島区東池袋4-39-1 ナルハマビル

TEL.03-3987-5311

FAX.03-3988-1867

営業時間 9:00~18:00

埼玉支店:【営業部・技術部】

〒351-0025

埼玉県朝霞市三原5-1-20

TEL.048-466-2111

FAX.048-464-3073

営業時間 7:00~18:00

【仮設機材センター】

〒351-0001

埼玉県朝霞市上内間木369-1

TEL.048-466-2111 (※納品業者様用)

FAX.048-464-3073

営業時間 8:00~18:00

