

ホッチキス

ホッチキス

担当者の名刺を貼ってください

ホッチキス

ホッチキス

担当者の名刺を貼ってください

設置例2



▶ 店舗

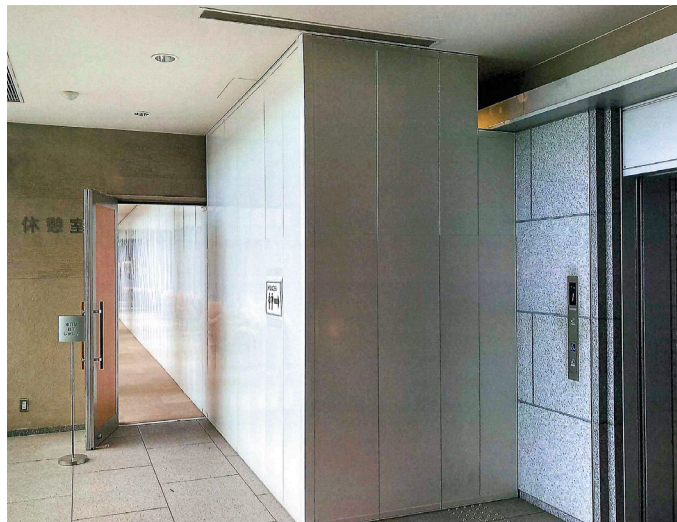

▶ エレベーターホール

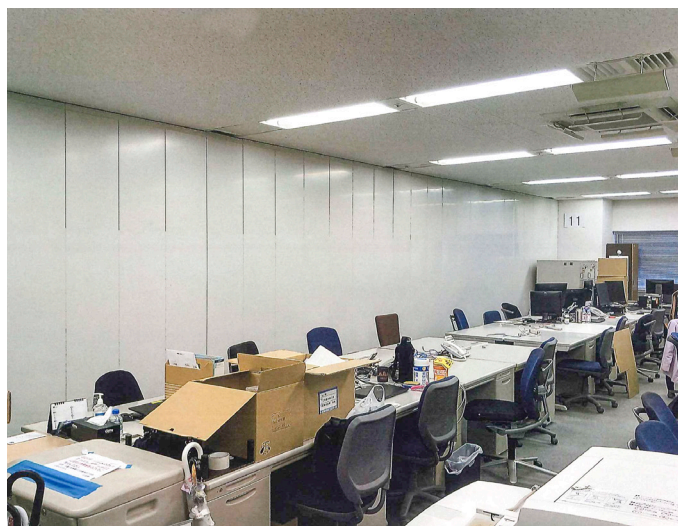

▶ オフィス

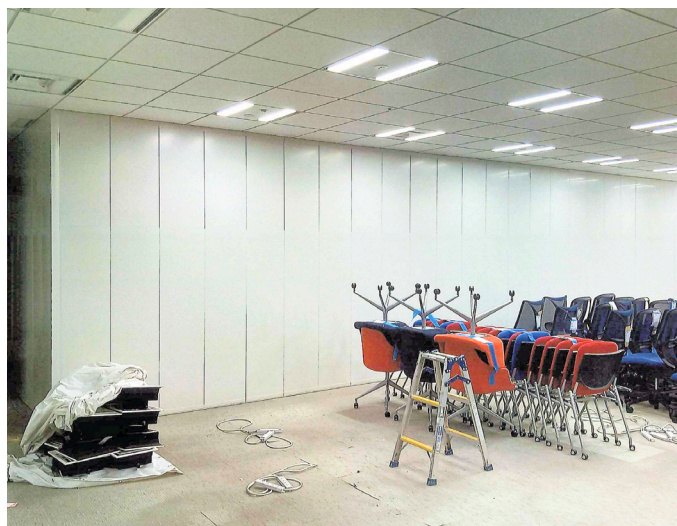

▶ 会議室

- 製品が転倒する恐れがありますので、必ず垂直に施工してください。
- 変形・変色・サビ等の原因となりますので、屋外・高温多湿の場所・直射日光が当たる場所での使用・保管はおやめください。

天地に張って建てるパーテーションです。天高3.3m以内なら設置可能です。

パイプとE3パネル

レンタル

- 現場でのパネルカット不要、ビス穴不要、養生不要、工具もほとんど不要です。
- 簡単スピーディーに施工可能ながら、美観も強度も抜群です。



国交省新技術情報システム
NETIS
KK-190029-A

3300mm ~
1850mm伸縮自在

設置手順
出張指導
いたします。

設置手順



① 本体を置きます



② 内側のパイプを握ります

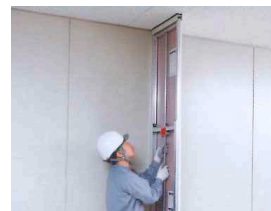

③ パイプを伸ばします



④ 連結金具でパネルを連結

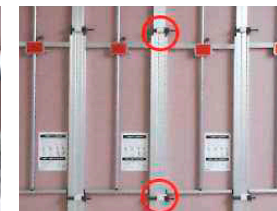

設置完了



建機・仮設機材レンタル・販売・修理

株式会社 **鳴浜リース**

本 社：東京都豊島区東池袋4-39-1 ナルハマビル
TEL.03 (3987) 5311 / FAX.03 (3988) 1867
埼 玉 支 店：埼玉県朝霞市三原5-1-20
TEL.048 (466) 2111 / FAX.048 (464) 3073



建機・仮設機材レンタル・販売・修理

株式会社 **鳴浜リース**

本 社：東京都豊島区東池袋4-39-1 ナルハマビル
TEL.03 (3987) 5311 / FAX.03 (3988) 1867
埼 玉 支 店：埼玉県朝霞市三原5-1-20
TEL.048 (466) 2111 / FAX.048 (464) 3073

使用部材一覧

標準パネル W450・W300

品目	W450	W300
幅(mm)	450	300
高さ(mm)	1850~3300	
厚さ(mm)	45	
重量(kg)	12.2	10.1



幅調整パネル

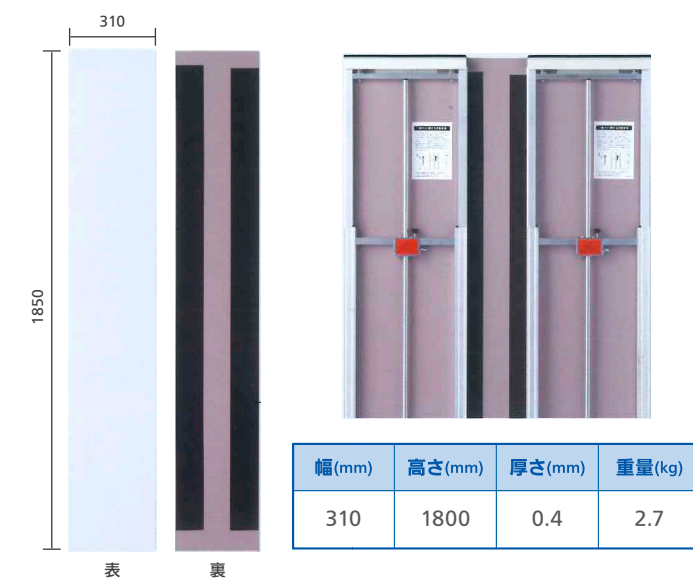

連結金具(フラット用・コーナ用)

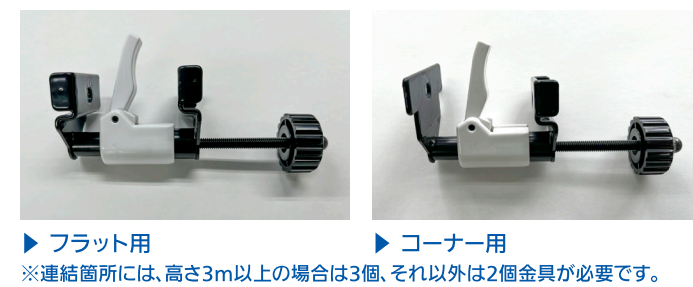

引き違いドア

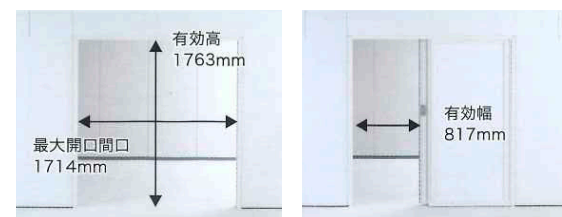

▶ ドアを外して開口を広げることができます。 ▶ 片側のみ可動。

片開きドア

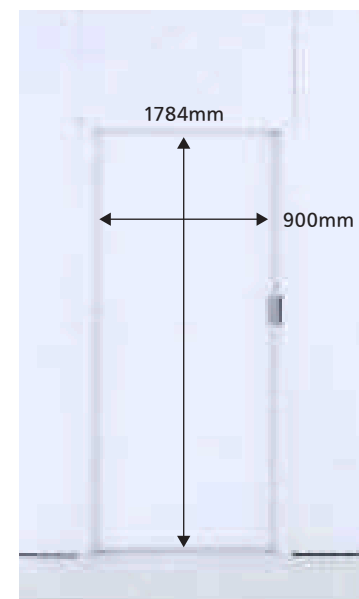

欄間パネル(ドア上部を塞ぐパネル)



サイズ	天井高さ(mm)	重量(kg)
Sサイズ	2200~2369	5.1
Mサイズ	2370~2679	6.1
Lサイズ	2680~3300	7.1

設置例 1



▶ 「仮囲い」として

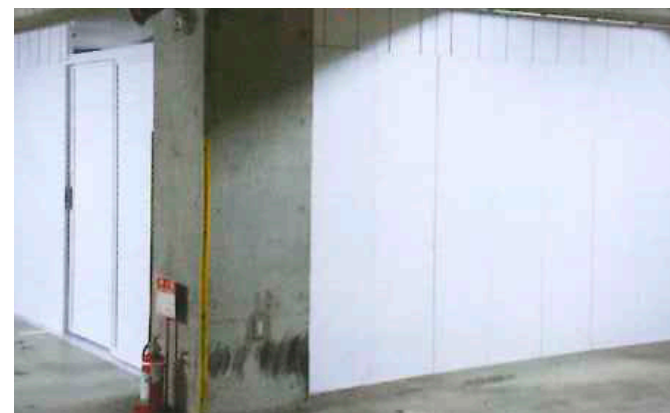

▶ 施工場所を囲って防音や粉塵対策として



▶ ガレージに設置して倉庫や事務所として



▶ エントランスに設置して仮設事務所として

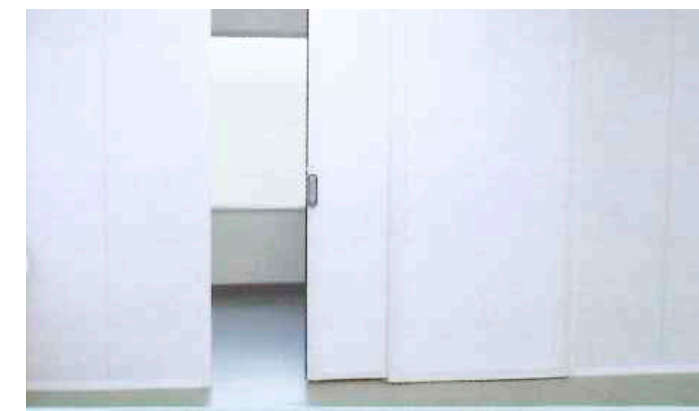

▶ 部屋内に設置して間取変更